

PLISSÉ ŽALÚZIE



PLISSÉ ŽALÚZIE VŠEOBECNE

4 - 6

MIERY A MOŽNOSTI MONTÁŽE

7 - 9

| POUŽITIE | TYP | MONTÁŽ | TVAR | OVLÁDANIE | SPÔSOB | STRANA |
|----------|-----|--------|------|-----------|--------|--------|
|----------|-----|--------|------|-----------|--------|--------|

ZVISLÁ ŠTANDARD

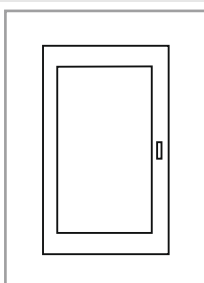

| | | | | | |
|---------------|-------------------|-----------|--------------------|------------|----|
| DK 314 | fixáciou spevnená | pravouhlý | madlo | zhora dole | 10 |
| DK 324 | fixáciou spevnená | pravouhlý | 2x madlo | variabilný | 11 |
| DK 114 | voľne visiaca | pravouhlý | povrázok | zhora dole | 12 |
| DK 124 | voľne visiaca | pravouhlý | 2x povrázok | variabilný | 13 |
| DK 214 | voľne visiaca | pravouhlý | motor | zhora dole | 14 |
| DK 224 | voľne visiaca | pravouhlý | motor | variabilný | 15 |
| DK 414 | voľne visiaca | pravouhlý | guličková retiazka | zhora dole | 16 |
| DK 424 | voľne visiaca | pravouhlý | guličková retiazka | variabilný | 17 |
| IP 414 | s fixáciou | pravouhlý | guličková retiazka | zhora dole | 18 |

ZVISLÁ ATYP

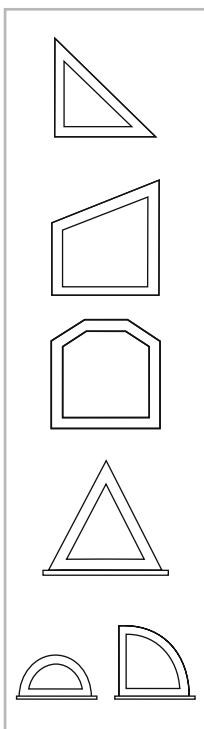

| | | | | | |
|----------------------|-------------------|---------------------|----------|------------|----|
| DK 311 | fixáciou spevnená | šikmá | madlo | zhora dole | 19 |
| DK 333 | fixáciou spevnená | trojuholník | madlo | zdola hore | 20 |
| DK 337 | fixáciou spevnená | trojuholník | madlo | zdola hore | 21 |
| DK 331 | fixáciou spevnená | lichobežník 1 šikmá | madlo | zdola hore | 22 |
| DK 332 | fixáciou spevnená | lichobežník 2 šikmé | madlo | zdola hore | 23 |
| DK 335 | fixáciou spevnená | päťuholník | 2x madlo | zdola hore | 24 |
| DK 336 | fixáciou spevnená | šesťuholník | 2x madlo | zdola hore | 25 |
| DK 111 | voľne visiaca | šikmá | povrázok | zhora dole | 26 |
| DK 113 | voľne visiaca | trojuholník | povrázok | zhora dole | 27 |
| DK 133 | voľne visiaca | trojuholník | povrázok | zdola hore | 28 |
| DK 131 | voľne visiaca | lichobežník 1 šikmá | povrázok | zdola hore | 29 |
| DK 132 | voľne visiaca | lichobežník 2 šikmé | povrázok | zdola hore | 30 |
| DK 213 | voľne visiaca | trojuholník | motor | zhora dole | 31 |
| DK 233 | voľne visiaca | trojuholník | motor | zdola hore | 32 |
| DK 231 | voľne visiaca | lichobežník 1 šikmá | motor | zdola hore | 33 |
| DK 232 | voľne visiaca | lichobežník 2 šikmé | motor | zdola hore | 34 |
| DK 000 - 180° | pevne stojáca | polkruh 180° | - | - | 35 |
| DK 000 - 90° | pevne stojáca | štvrtkruh 90° | - | - | 35 |
| DK 003 | pevne stojáca | trojuholník | - | - | 36 |
| DK 007 | pevne stojáca | trojuholník | - | - | 37 |

| POUŽITIE | TYP | MONTÁŽ | TVAR | OVLÁDANIE | SPÔSOB | STRANA |
|----------|-----|--------|------|-----------|--------|--------|
|----------|-----|--------|------|-----------|--------|--------|

STREŠNÉ OKNÁ

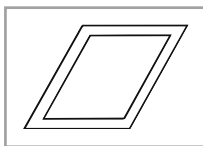

| | | | | | |
|---------------|-------------------|-----------|----------|------------|----|
| DF 314 | fixáciou spevnená | pravouhlý | madlo | zhora dole | 38 |
| DF 324 | fixáciou spevnená | pravouhlý | 2x madlo | variabilný | 39 |

STROP ŠTANDARD

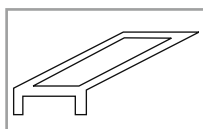

| | | | | | |
|---------------|-------------------|-----------|----------|------------|----|
| PL 314 | fixáciou spevnená | pravouhlý | madlo | zhora dole | 41 |
| PL 114 | fixáciou spevnená | pravouhlý | povrázok | zhora dole | 42 |
| PL 214 | fixáciou spevnená | pravouhlý | motor | zhora dole | 43 |
| PL 514 | fixáciou spevnená | pravouhlý | kľuka | zhora dole | 44 |

STROP ATYP

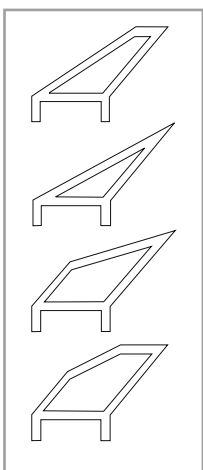

| | | | | | |
|---------------|-------------------|---------------------|----------|------------|----|
| PL 311 | fixáciou spevnená | šikmá | madlo | zhora dole | 45 |
| PL 333 | fixáciou spevnená | trojuholník 1 šikmá | madlo | zdola hore | 46 |
| PL 337 | fixáciou spevnená | trojuholník 2 šikmé | madlo | zdola hore | 47 |
| PL 331 | fixáciou spevnená | lichobežník 1 šikmá | madlo | zdola hore | 48 |
| PL332 | fixáciou spevnená | lichobežník 2 šikmé | madlo | zdola hore | 49 |
| PL 335 | fixáciou spevnená | päťuholník | 2x madlo | zdola hore | 50 |
| PL 336 | fixáciou spevnená | šesťuholník | madlo | zdola hore | 51 |
| PL 233 | fixáciou spevnená | trojuholník 1 šikmá | motor | zdola hore | 52 |
| PL 237 | fixáciou spevnená | trojuholník 2 šikmé | motor | zdola hore | 53 |
| PL 231 | fixáciou spevnená | lichobežník 1 šikmá | motor | zdola hore | 54 |
| PL 232 | fixáciou spevnená | lichobežník 2 šikmé | motor | zdola hore | 55 |
| PL 235 | fixáciou spevnená | päťuholník | motor | zdola hore | 56 |
| PL 236 | fixáciou spevnená | šesťuholník | motor | zdola hore | 57 |

MOŽNOSTI

STRANA

PREHĽAD STAVEBNÝCH DIELOV A DODATOČNÝCH MOŽNOSTÍ

58 - 61

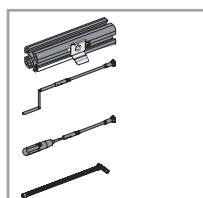

- Montážny profil
- Kľuka
- Tyč na elektro
- Tyč na obsluhu s kĺbom

PLISSÉ ŽALÚZIE VŠEOBECNE

FARBY KONŠTRUKCIE

ŠTANDARD

strieborný elox BV1

biela RAL 9016

čierny elox C35

bronzový elox C32

běžový RAL 1015

Plissé žalúzia svojim textilným charakterom, vsádza cez jej skladanie tiež interesantný a dezertný svetelný efekt v pruhovanom tvare, s ktorým sa dajú veľké okenné plochy dekoratívne členiť. Plnohodnotná ochrana priehľadnosti, ktorá ale veľa svetla prepúšťa a svojou zdržanlivou vlastnosťou pôsobí vyslovene útulno. Tak vznikajú mnohé obľúbené miesta v tieni plissé žalúzií....

Plissé žalúzia sa môže popritom prispôsobiť každému okennému tvaru. Či bude okrúhle, trojuholníkové, členené krídla, otočné alebo výklopné, alebo veľké presklenené stropy, ktoré vlastníci zimných záhrad v lete doteraz beznádejne zháňali: plissé žalúzia je vhodná vždy. Ale prirodzene vyzerajú tiež plissé žalúzie obzvlášť exkluzívne na normálnych štandardných oknách.

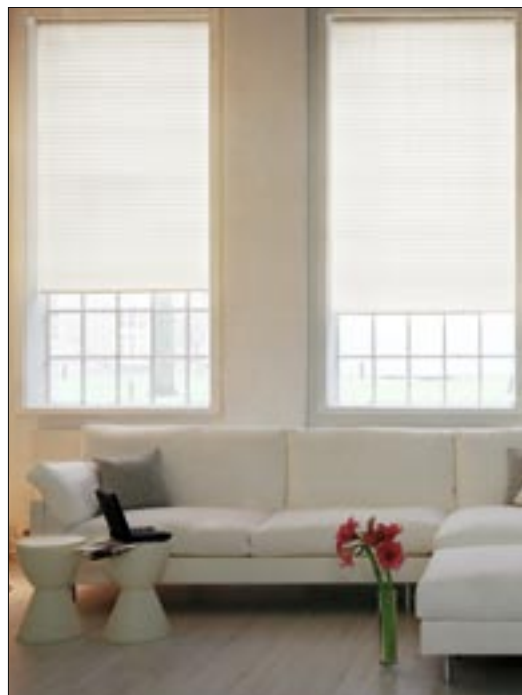

MOŽNOSTI OVLÁDANIA



Guličková retiazka



Povrázok



Motor (24V)



Madlo



Kľuka



DK

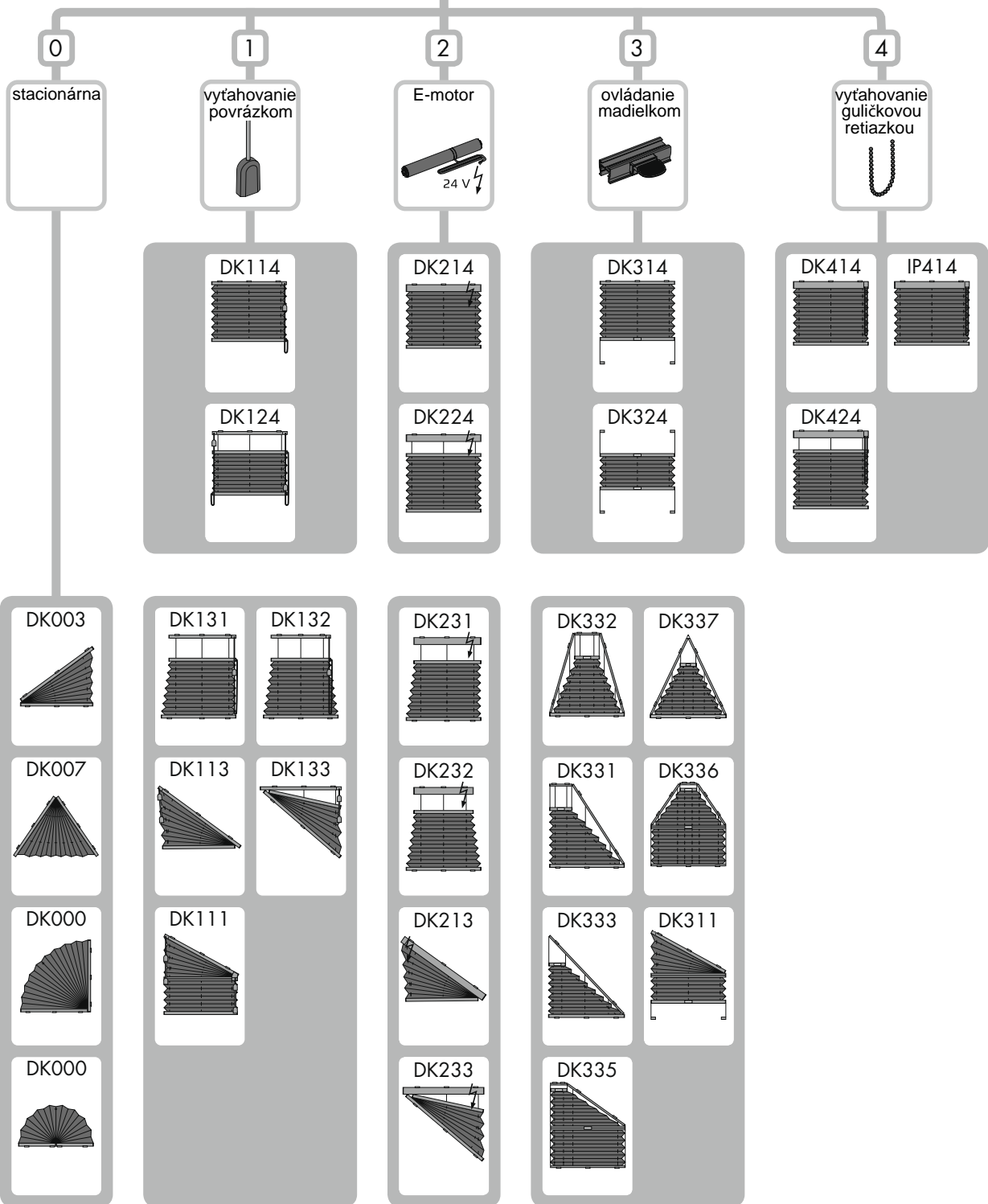

PREHĽAD TYPOV

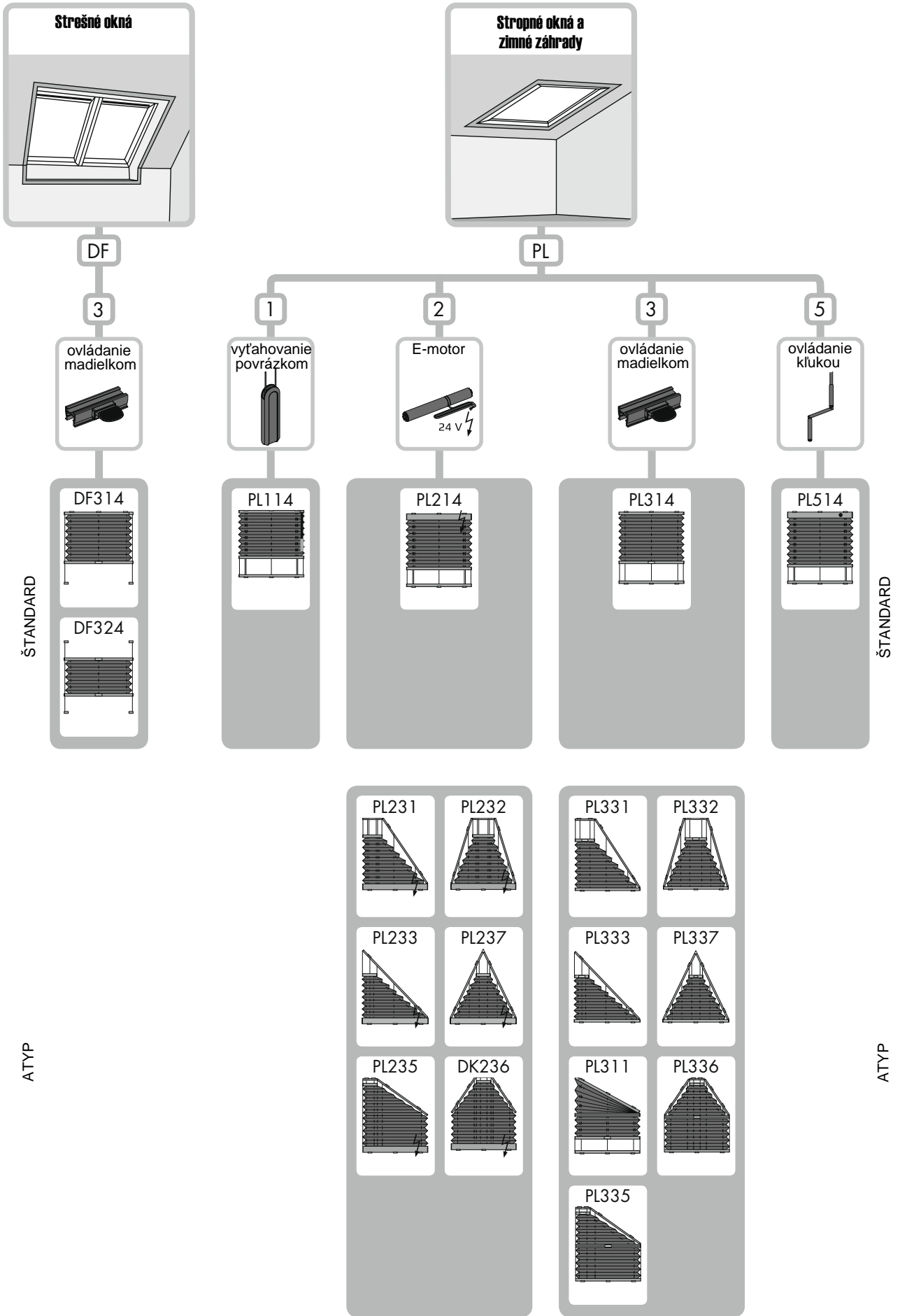

MIERY A UPOZORNENIE NA MONTÁŽ - MOŽNOSTI MONTÁŽE

MONTÁŽ DO ZASKLIEVAČEJ LIŠTY

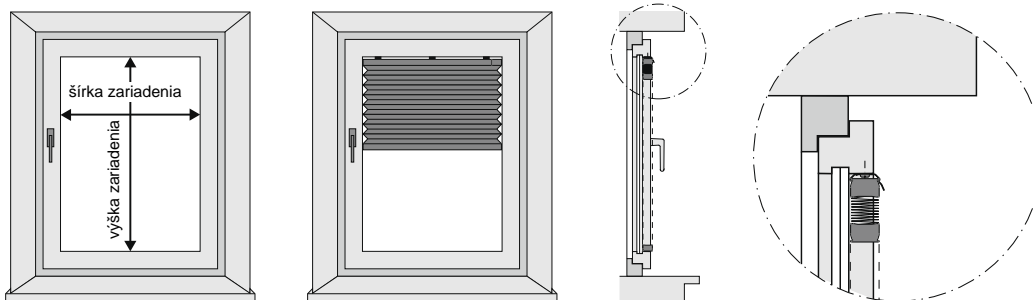

UPOZORNENIE: min. hĺbka zasklievacej lišty = 25 mm

ODPORÚČANIE: z najmenšej zameranej miery odpočítať 2 mm na stranu = objednávací miera

MONTÁŽ NA OKENNÉ KRIDLÓ

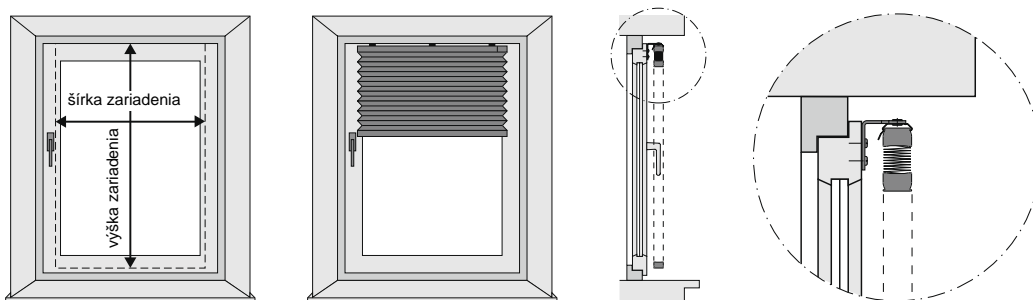

UPOZORNENIE: dať pozor na vyčnievajúce kovanie (okenná kľučka alebo podobné)

ODPORÚČANIE: bočný presah na stranu cca. 20 mm (dať pozor na kovanie)

MONTÁŽ DO OSTENIA

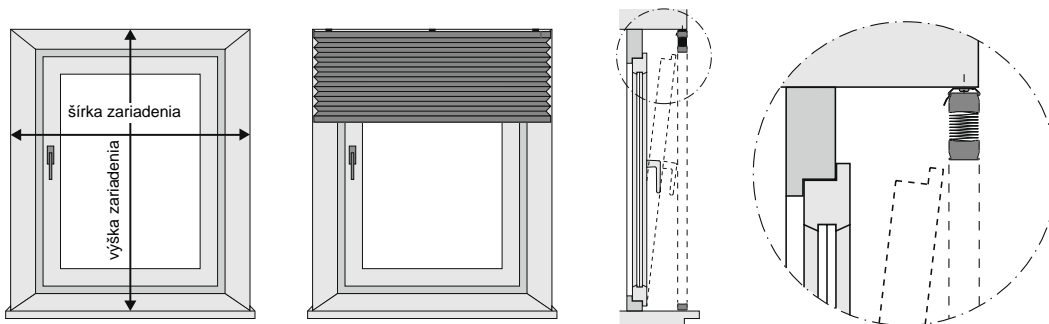

UPOZORNENIE: dať pozor na výšku balíka, kvôli otvoreniu okna

ODPORÚČANIE: z najmenšej zameranej miery odpočítať 2 mm na stranu = objednávací miera

MONTÁŽ PRED OSTENIE

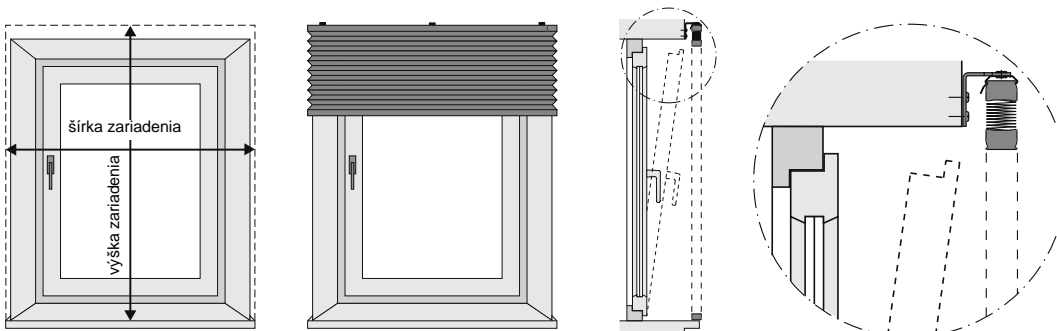

UPOZORNENIE: dať pozor na montážnu pozíciu, kvôli otvoreniu okna

ODPORÚČANIE: bočný presah na stranu cca. 50 mm

MIERY A UPOZORNENIE NA MONTÁŽ - UPOZORNENIE NA VETRANIE A INFO K CLONIAČEJ LÁTKE

UPOZORNENIE NA VETRANIE

Pre dobrú ventiláciu a vetranie sú tak isto predpokladom minimálne odstupy k preskleniu ako aj vetracie štrbiny hore a dole. Keď existujúci stavebný odstup nedosahuje požadovanú dobrú ventiláciu a vetranie, potom odporúčame použiť montážny profil. Upozorňujeme na to, že pri nedosiahnutí ventilácie a vetrania môže prísť k vytváraniu kondenzu ako aj k veľkému prehriatiu.

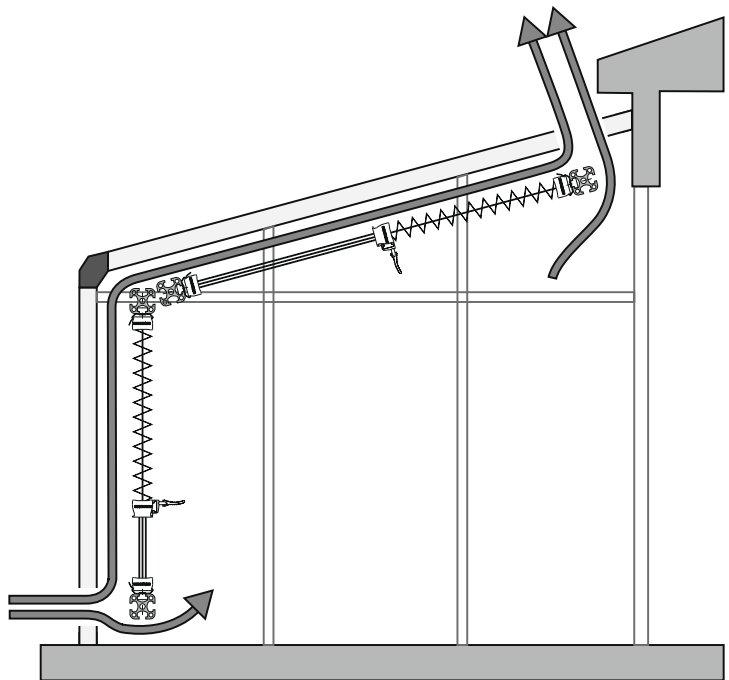

INFO K CLONIAČEJ LÁTKE

Fyzikálne vlastnosti:

Pojem reflexia transmisia a absorpcia sú od látky k látke veľmi rozdielne.

Špeciálne zušľachtená plissé kvalita je s ohľadom na tieto hodnoty R T A obzvlášť výkonná.

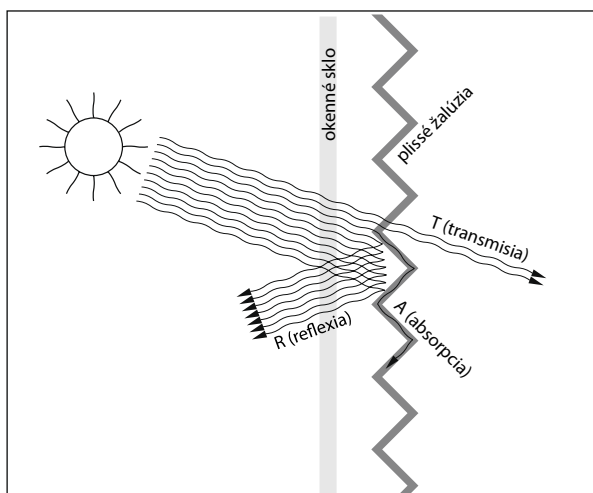

ALU

LÁTKA POVRSTVENÁ HLINÍKOM

Pri tomto zušľachtení budú na vonkajšej strane látky pomocou špeciálneho postupu hliníkové častice navrstvené a s tým sa zvýši reflexia.



LÁTKA S NANESENOU PERLEŤOU

Pri tomto vonkajšom vzhľade povrchovej plochy látky je u týchto látok zabezpečené takzvané perleťové nanosenie, ktoré vykazujú ešte vyšší stupeň svetelnej reflexie ako látka povrstvená hliníkom. Sú okrem toho rezistenčné proti kontaktu so striekajúcou vodou alebo exkrementom hmyzu.



LÁTKA OPATRENÁ TEFLONOM

Teflonová apretácia pôsobí odražajúco proti špíne a vlhkosti, a týmto chráni látku pred znečistením.

REFLEXIA (R) : Je od telesa odrazená časť energie - svetelné žiarenie sa odráža od látky.

TRANSMISIA (T): Je cez teleso prechádzajúca energia - svetelné žiarenie prechádza cez látku.

ABSORPCIA (A): Je časť energie, ktorá sa v telese premení na teplo - svetelné žiarenie je pohltené látkou.

Tieto tri hodnoty dávajú spolu 100%, t.j. $R + T + A = 100\%$ energie

MIERY A UPOZORNENIE NA MONTÁŽ - POPIS MIER - POHĽAD - TABUĽKA MIER - TROJUHOĽNÍKOVÉ ZARIADENIA

POPIS MIER - POHĽAD

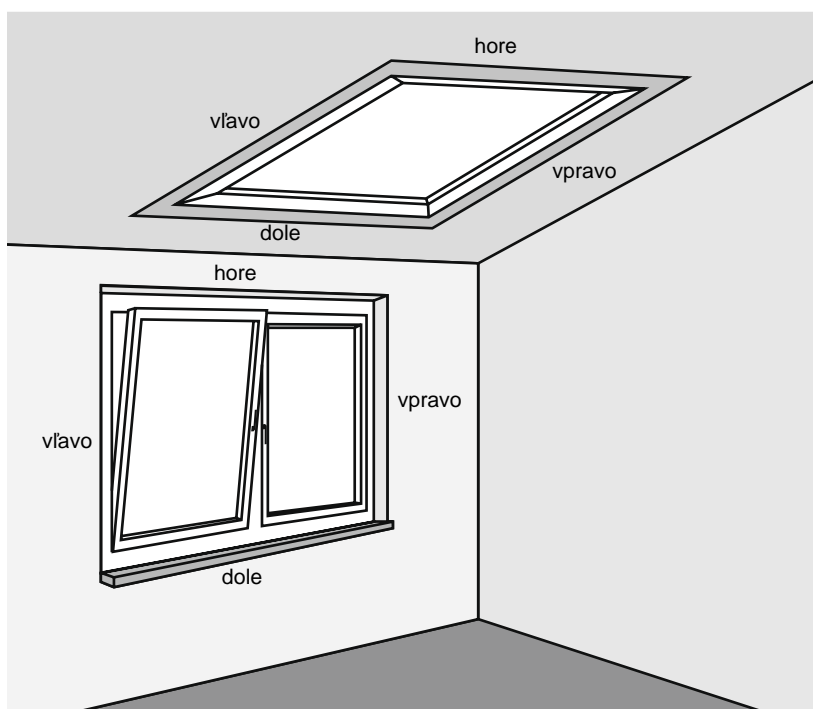

TABUĽKA MIER - TROJUHOĽNÍKOVÉ ZARIADENIA

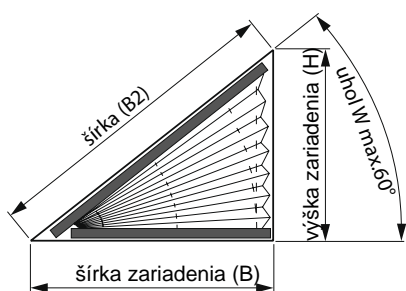
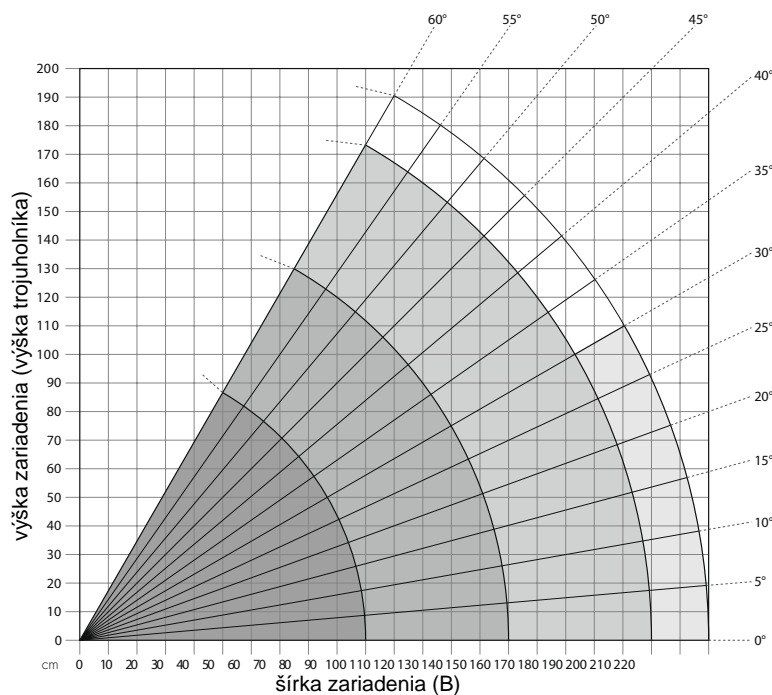

DK113, DK213, DK003

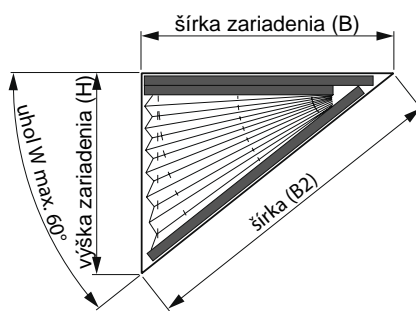

DK113, DK233

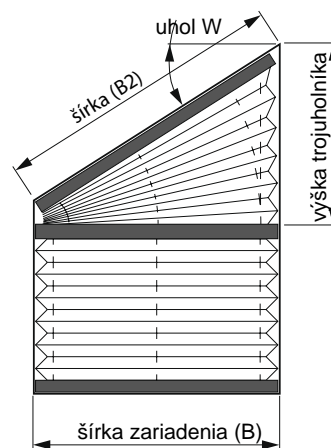

DK311, DK111, PL311

FIXÁCIU SPEVNENÉ ZARIADENIE S OVLÁDACÍM MADLOM

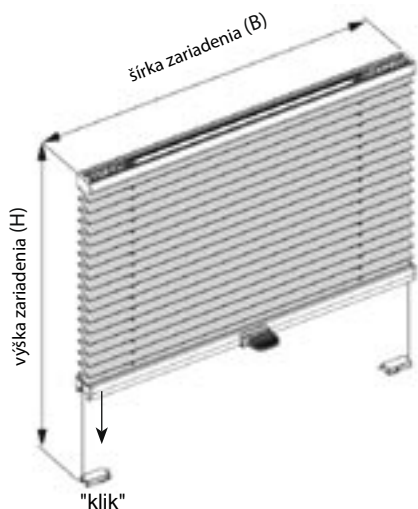

| | |
|------------------------------|---|
| šírka zariadenia (B): | min. 200 mm max. 1200 mm (výška zariadenia max. 2200 mm) max. 1500 mm (výška zariadenia max. 1500 mm) |
| výška zariadenia (H): | max. 2200 mm |
| uhol sklonu: | max. 15° |
| strana ovládania: | v strede |
| ovládanie: | 1x ovládacie madlo v strede do šírky zariadenia 800 mm 2x ovládacie madlo pri šírke zariadenia viac ako 800 mm |
| farba profilov: | štandard: strieborný, čierny, bronzový elox, biela, béžová možnosť: všetky RAL farby (nie metalizované) |
| cloniaca látka: | z kolekcie plissé cloniacích látok |
| možnosti: | FS-104, FS-109, FS-1BS05, FS-200, FS-300, FS-3BS03 |

OBJEDNÁVANÝ ROZMER: B, H

šírka zariadenia (B) = objednávaná šírka
výška zariadenia (H) = objednávaná výška

ŠIKMÉ ZASKLIEVACIE LIŠTY

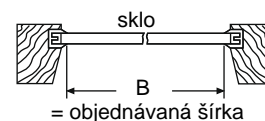

ROVNÉ ZASKLIEVACIE LIŠTY



VÝŠKA BALÍKA

| výška zariadenia H | štandard výška balíka PH | |
|--------------------|-----------------------------|--|
| 0,50 m | 34 - 38 mm | |
| 1,00 m | 37 - 45 mm | |
| 1,50 m | 41 - 52 mm | |
| 2,00 m | 45 - 59 mm | |
| 2,20 m | 46 - 62 mm | |

MONTÁŽ A POČET ÚCHYTOV

štandard
montáž: strop (klip)

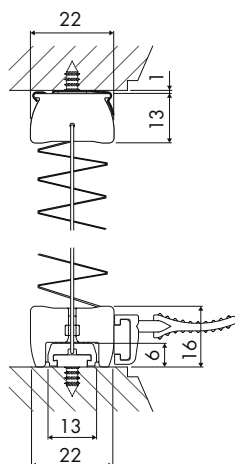
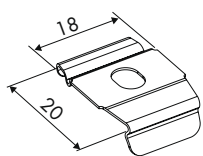

možnosť: držiak na stenu
montáž: stena (konzola + klip)

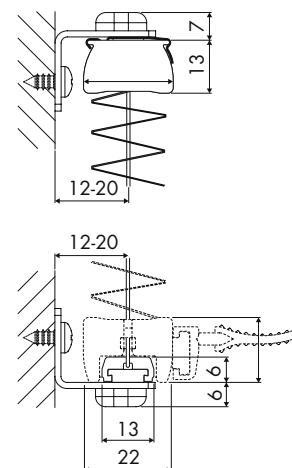
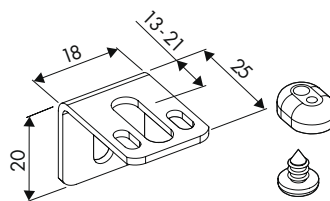

| | | | |
|---------------|-------|------------|-------------|
| šírka v mm | - 599 | 600 - 1099 | 1100 - 1500 |
| počet úchytov | 2 | 3 | 4 |

FIXÁCIU SPEVŇENÉ ZARIADENIE S OVLÁDACÍM MADLOM A VARIABILNÝM ŠTAHOVANÍM

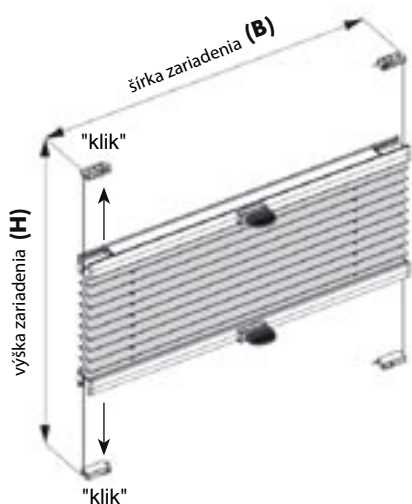

| | |
|------------------------------|---|
| šírka zariadenia (B): | min. 200 mm max. 1200 mm (výška zariadenia max. 2200 mm) max. 1500 mm (výška zariadenia max. 1500 mm) |
| výška zariadenia (H): | max. 2200 mm |
| uhol sklonu: | max. 15° |
| strana ovládania: | v strede |
| ovládanie: | 1x ovládacie madlo v strede do šírky zariadenia 800 mm 2x ovládacie madlo pri šírke zariadenia viac ako 800 mm |
| farba profilov: | štandard: strieborný, čierny, bronzový elox, biela, béžová možnosť: všetky RAL farby (nie metalizované) |
| cloniaca látka: | z kolekcie plissé cloniacích látok |
| možnosti: | FS-104, FS-109, FS-1BS05, FS-300, FS-3BS03 |

OBJEDNÁVANÝ ROZMER: B,H

šírka zariadenia (B) = objednávaná šírka
výška zariadenia (H) = objednávaná výška

ŠIKMÉ ZASKLIEVACIE LIŠTY

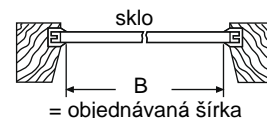

ROVNÉ ZASKLIEVACIE LIŠTY



VÝŠKA BALÍKA

| výška zariadenia H | štandard výška balíka PH |
|--------------------|-----------------------------|
| 0,50 m | 37 - 41 mm |
| 1,00 m | 41 - 48 mm |
| 1,50 m | 44 - 55 mm |
| 2,00 m | 48 - 62 mm |
| 2,20 m | 49 - 65 mm |

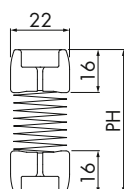

MONTÁŽ

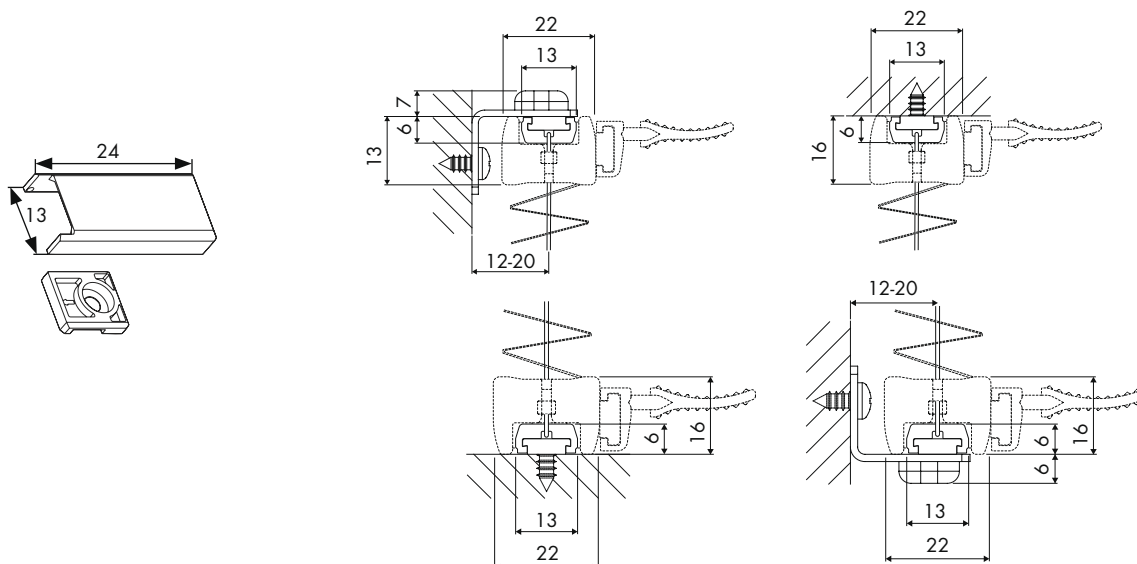

VOĽNE VISIACE ZARIADENIE S OVLÁDACÍM POVRÁZKOM

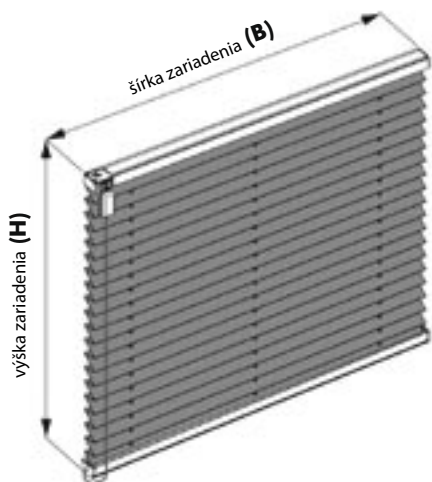

| | |
|-------------------------------|--|
| šírka zariadenia (B): | min. 300 mm max. 2200 mm |
| výška zariadenia (H): | max. 2600 mm |
| strana ovládania: | vľavo alebo vpravo |
| dĺžka ovládacej časti: | štandardná miera = výška zariadenia (resp. dlhšie) |
| farba profilov: | štandard: strieborný, čierny, bronzový elox, biela, béžová možnosť: všetky RAL farby (nie metalizované) |
| clonica látka: | z kolekcie plissé cloniacích látok |
| možnosti: | FS-102, FS-104, FS-106, FS-109, FS-1BS05, FS-200, FS-400 |

OBJEDNÁVANÝ ROZMER: B,H

šírka zariadenia (B) = objednávaná šírka
výška zariadenia (H) = objednávaná výška

ŠÍKMÉ ZASKLIEVACIE LIŠTY

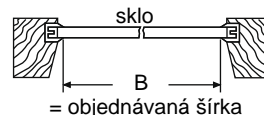

ROVNÉ ZASKLIEVACIE LIŠTY



VÝŠKA BALÍKA

| výška zariadenia H | štandard výška balíka PH | možnosť: bočná fixácia FS-400 výška balíka PH |
|--------------------|-----------------------------|--|
| 0,50 m | 31 - 35 mm | 35 - 39 mm |
| 1,00 m | 34 - 42 mm | 38 - 46 mm |
| 1,50 m | 38 - 49 mm | 42 - 53 mm |
| 2,00 m | 42 - 56 mm | 46 - 60 mm |
| 2,60 m | 46 - 64 mm | 50 - 68 mm |

MONTÁŽ A POČET ÚCHYTOV

štandard

montáž: strop (klip)

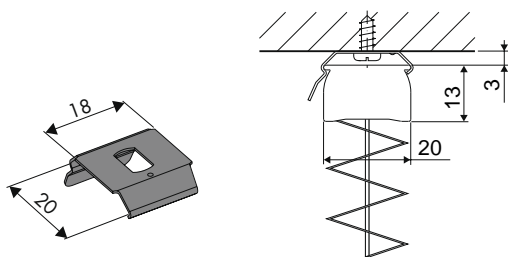

možnosť: držiak na stenu

montáž: stena (konzola + klip)

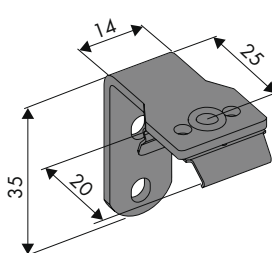

možnosť: bočná fixácia FS-400

montáž: stena (napínací uholník)

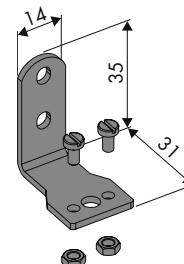

| | | | |
|---------------|-------|-------------|-------------|
| šírka v mm | - 999 | 1000 - 1799 | 1800 - 2200 |
| počet úchytoV | 2 | 3 | 4 |

VOĽNE VISIACE ZARIADENIE S DVOMI OVLÁDACÍMI POVRÁZKAMI A S VARIABILNÝM SŤAHOVANÍM

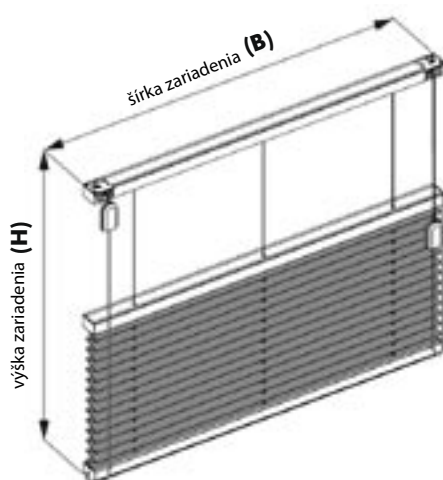

šírka zariadenia (B): min. 300 mm
max. 2200 mm

výška zariadenia (H): max. 2600 mm

strana ovládania: vľavo alebo vpravo

dĺžka ovládacej časti: štandardná miera = výška zariadenia (resp. dlhšie)

farba profilov: štandard: strieborný, čierny, bronzový elox, biela, béžová
možnosť: všetky RAL farby (nie metalizované)

cloniaca látka: z kolekcie plissé cloniacích látok

možnosti: FS-104, FS-109, FS-1BS05, FS-300, FS-3BS03

OBJEDNÁVANÝ ROZMER: B,H

šírka zariadenia (B) = objednávaná šírka

výška zariadenia (H) = objednávaná výška

ŠIKMÉ ZASKLIEVACIE LIŠTY

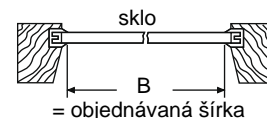

ROVNÉ ZASKLIEVACIE LIŠTY

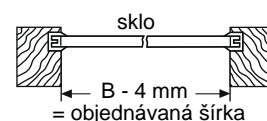

VÝŠKA BALÍKA

výška zariadenia H

štandard
výška balíka PH

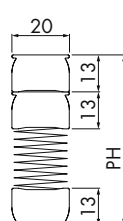

možnosť: bočná fixácia FS-400
výška balíka PH

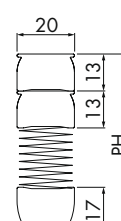

0,50 m
1,00 m
1,50 m
2,00 m
2,60 m

44 - 48 mm
48 - 55 mm
51 - 62 mm
55 - 69 mm
59 - 77 mm

48 - 52 mm
52 - 59 mm
55 - 66 mm
59 - 73 mm
63 - 81 mm

MONTÁŽ A POČET ÚCHYTOV

štandard

montáž: strop (klip)

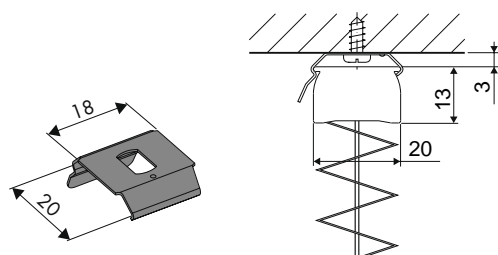

možnosť: držiak na stenu

montáž: stena (konzola + klip)

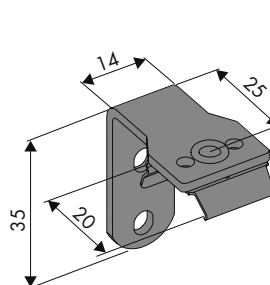

možnosť: bočná fixácia FS-400

montáž: stena (napínací uholník)

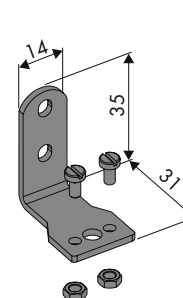

| šírka v mm | - 999 | 1000 - 1799 | 1800 - 2200 |
|---------------|-------|-------------|-------------|
| počet úchytov | 2 | 3 | 4 |

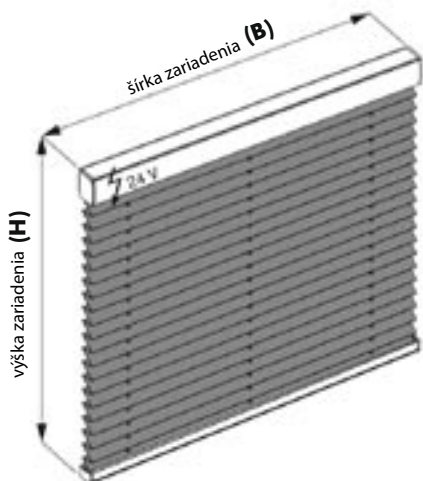

| | |
|------------------------------|--|
| šírka zariadenia (B): | min. 700 mm max. 2200 mm |
| výška zariadenia (H): | max. 2600 mm |
| farba profilov: | štandard: strieborný, čierny, bronzový elox, biela, béžová možnosť: všetky RAL farby (nie metalizované) |
| cloniaca látka: | z kolekcie plissé cloniacích látok |
| možnosti: | FS-102, FS-104, FS-106, FS-1BS05, FS-200, FS-400 |

OBJEDNÁVANÝ ROZMER: B,H

šírka zariadenia (B) = objednávaná šírka
výška zariadenia (H) = objednávaná výška

ŠIKMÉ ZASKLIEVACIE LIŠTY

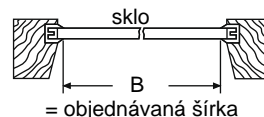

ROVNÉ ZASKLIEVACIE LIŠTY

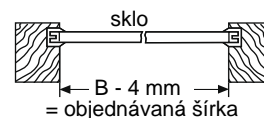

VÝŠKA BALÍKA

| výška zariadenia H | štandard výška balíka PH | možnosť: bočná fixácia FS-400 výška balíka PH |
|--------------------|-----------------------------|--|
| 0,50 m | 52 - 56 mm | 56 - 60 mm |
| 1,00 m | 56 - 63 mm | 60 - 67 mm |
| 1,50 m | 59 - 70 mm | 63 - 74 mm |
| 2,00 m | 63 - 77 mm | 67 - 81 mm |
| 2,60 m | 67 - 85 mm | 71 - 89 mm |

MONTÁŽ A POČET ÚCHYTOV

štandard
montáž: strop (klip)

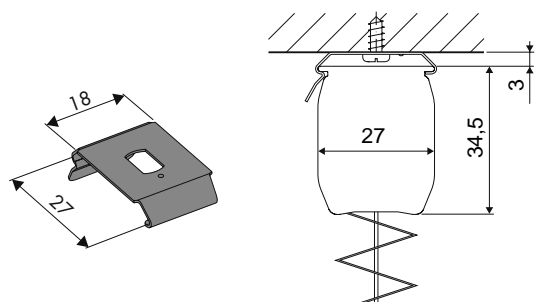

možnosť: držiak na stenu
montáž: stena (konzola + klip)

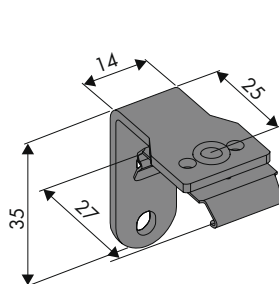

možnosť: bočná fixácia FS-400
montáž: stena (napínací uholník)

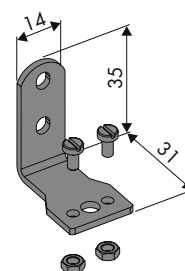

| | | | |
|--------------|-------|-------------|-------------|
| šírka v mm | - 999 | 1000 - 1799 | 1800 - 2200 |
| počet úchyto | 2 | 3 | 4 |

VOĽNE VISIACE ZARIADENIE S MOTOROM 24V A S VARIABILNÝM SŤAHOVANÍM

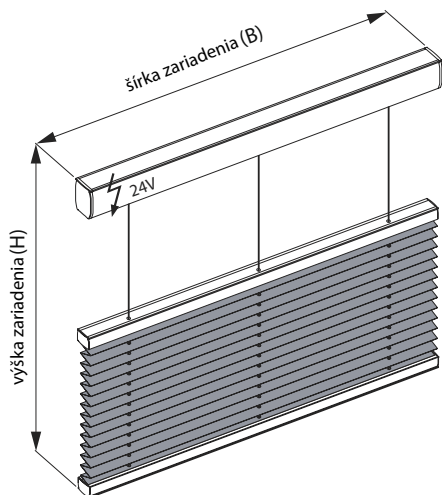

| | |
|------------------------------|--|
| šírka zariadenia (B): | min. 750 mm max. 2200 mm |
| výška zariadenia (H): | max. 2000 mm |
| farba profilov: | štandard: strieborný, čierny, bronzový elox, biela, béžová možnosť: všetky RAL farby (nie metalizované) |
| cloniaca látka: | z kolekcie plissé cloniacích látok |
| možnosti: | FS-102, FS-104, FS-106, FS-1BS05, FS-400 |

OBJEDNÁVANÝ ROZMER: B,H

šírka zariadenia (B) = objednávaná šírka
výška zariadenia (H) = objednávaná výška

ŠIKMÉ ZASKLIEVACIE LIŠTY

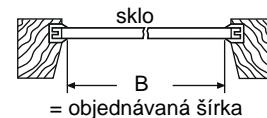

ROVNÉ ZASKLIEVACIE LIŠTY

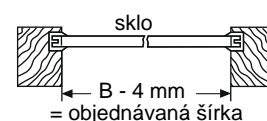

VÝŠKA BALÍKA

výška zariadenia H

0,50 m
1,00 m
1,50 m
2,00 m

štandard
výška balíka PH

65 - 69 mm
69 - 76 mm
72 - 83 mm
76 - 90 mm

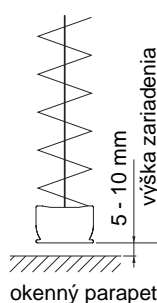
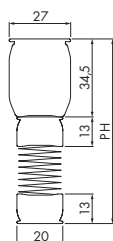

okenný parapet

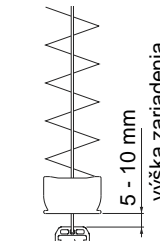

upevnenie napínacieho povrázku

UPOZORNENIE

Podmienkou funkčnosti je zamedzenie ležania spodného závesného profilu. Preto je požadujúce minimálny odstup 5 - 10 mm (k upevneniu napínacieho povrázku resp. k okennému parapetu).

MONTÁŽ A POČET ÚCHYTOV

štandard

montáž: strop (klip)

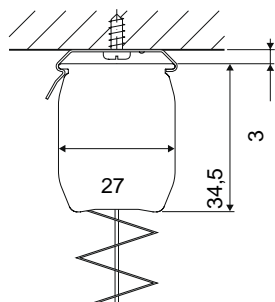
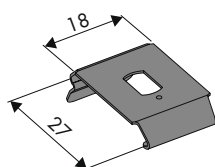

možnosť: držiak na stenu

montáž: stena (konzola + klip)

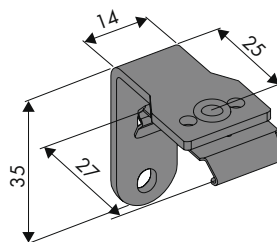

možnosť: bočná fixácia FS-400

montáž: stena (napínací uholník)

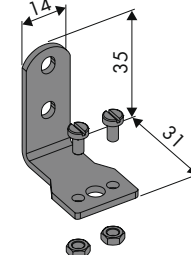

| | | | |
|---------------|-------|-------------|-------------|
| šírka v mm | - 999 | 1000 - 1799 | 1800 - 2200 |
| počet úchytov | 2 | 3 | 4 |

VOĽNE VISIACE ZARIADENIE S OVLÁDANÍM GULIČKOVOU RETIAZKOU

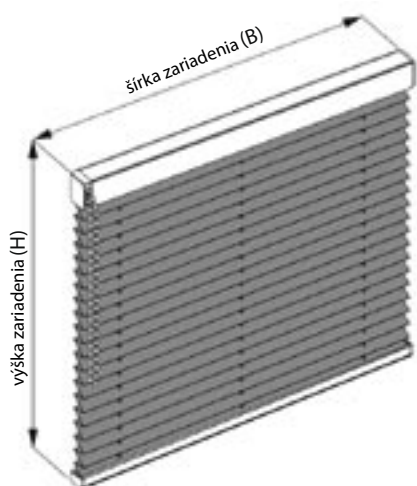

| | |
|-------------------------------|--|
| šírka zariadenia (B): | min. 400 mm max. 2200 mm |
| výška zariadenia (H): | max. 2600 mm |
| strana ovládania: | vľavo alebo vpravo |
| dĺžka ovládacej časti: | štandardná miera = 3/4 výšky zariadenia (resp. dlhšie) |
| farba profilov: | štandard: strieborný, čierny, bronzový elox, biela, béžová možnosť: všetky RAL farby (nie metalizované) |
| cloniaca látka: | z kolekcie plissé cloniacích látok |
| možnosti: | FS-102, FS-104, FS-106, FS-1BS05, FS-200, FS-400 |

OBJEDNÁVANÝ ROZMER: B,H

šírka zariadenia (B) = objednávaná šírka
výška zariadenia (H) = objednávaná výška

ŠIKMÉ ZASKLIEVACIE LIŠTY

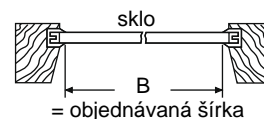

ROVNÉ ZASKLIEVACIE LIŠTY

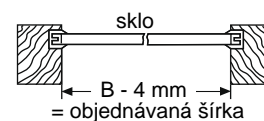

VÝŠKA BALÍKA

| výška zariadenia H | štandard výška balíka PH | možnosť: bočná fixácia FS-400 výška balíka PH |
|--------------------|-----------------------------|--|
| 0,50 m | 52 - 56 mm | 56 - 60 mm |
| 1,00 m | 56 - 63 mm | 60 - 67 mm |
| 1,50 m | 59 - 70 mm | 63 - 74 mm |
| 2,00 m | 63 - 77 mm | 67 - 81 mm |
| 2,60 m | 67 - 85 mm | 71 - 89 mm |

MONTÁŽ A POČET ÚCHYTŮ

štandard

montáž: strop (klip)

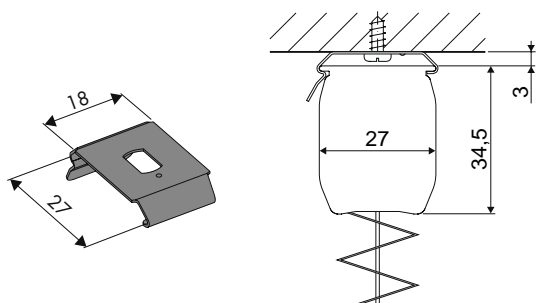

možnosť: držiak na stenu

montáž: stena (konzola + klip)

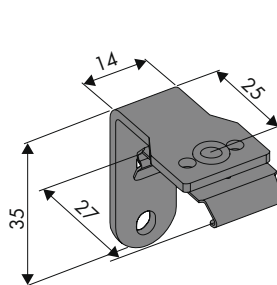

možnosť: bočná fixácia FS-400

montáž: stena (napínací uholník)

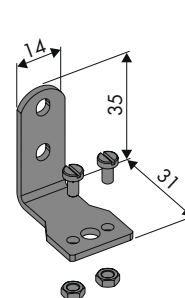

| | | | |
|--------------|-------|-------------|-------------|
| šírka v mm | - 999 | 1000 - 1799 | 1800 - 2200 |
| počet úchyto | 2 | 3 | 4 |

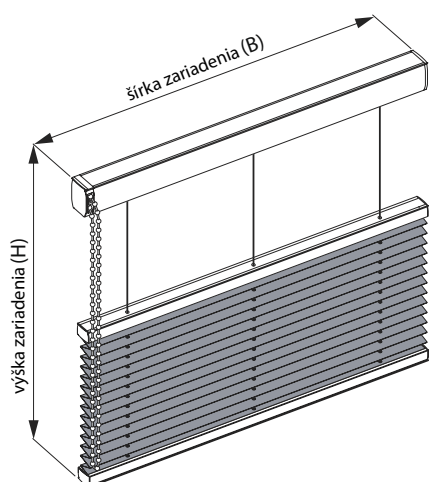

| | |
|-------------------------------|--|
| šírka zariadenia (B): | min. 600 mm max. 2200 mm |
| výška zariadenia (H): | max. 2000 mm |
| strana ovládania: | vľavo alebo vpravo |
| dĺžka ovládacej časti: | štandardná miera = výška zariadenia (resp. dlhšie) |
| farba profilov: | štandard: strieborný, čierny, bronzový elox, biela, béžová možnosť: všetky RAL farby (nie metalizované) |
| cloniaca látka: | z kolekcie plissé cloniacích látok |
| možnosti: | FS-102, FS-104, FS-106, FS-1BS05, FS-400 |

OBJEDNÁVANÝ ROZMER: B,H

šírka zariadenia (B) = objednávaná šírka
výška zariadenia (H) = objednávaná výška

ŠÍKMÉ ZASKLIEVACIE LIŠTY

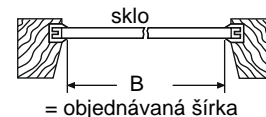

ROVNÉ ZASKLIEVACIE LIŠTY

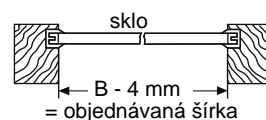

VÝŠKA BALÍKA

výška zariadenia H

0,50 m
1,00 m
1,50 m
2,00 m

štandard
výška balíka PH

65 - 96 mm
69 - 76 mm
72 - 83 mm
76 - 83 mm

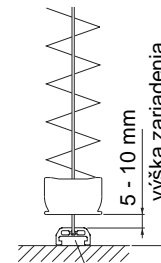
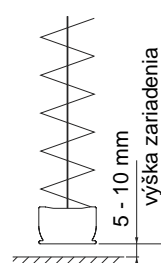
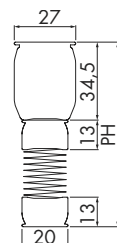

UPOZORNENIE

Podmienkou funkčnosti je zamedzenie ležania spodného závesného profilu. Preto je požadujúce minimálny odstup 5 - 10 mm (k upevneniu napínacieho povrázku resp. k okennému parapetu).

MONTÁŽ A POČET ÚCHYTOV

štandard

montáž: strop (klip)

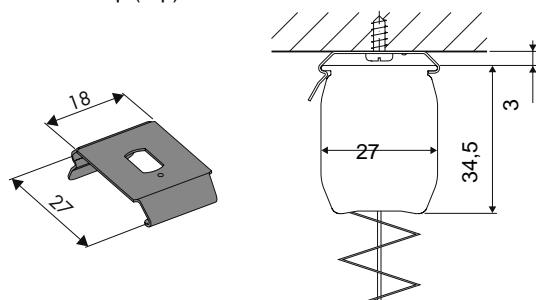
**možnosť: držiak na stenu**

montáž: stena (konzola + klip)

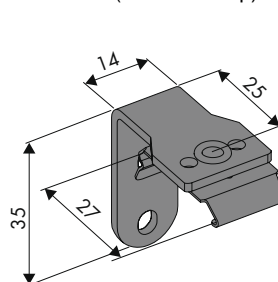
**možnosť: bočná fixácia FS-400**

montáž: stena (napínací uholník)

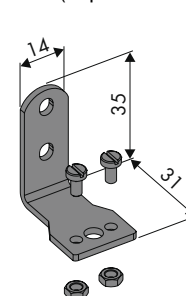

| | | | |
|---------------|-------|-------------|-------------|
| šírka v mm | - 999 | 1000 - 1799 | 1800 - 2200 |
| počet úchytoV | 2 | 3 | 4 |

ZARIADENIE S FIXÁCIOU S OVLÁDANÍM GULIČKOVOU RETIAZKOU A S MONTÁŽOU KU ZASKLIEVACEJ LIŠTE

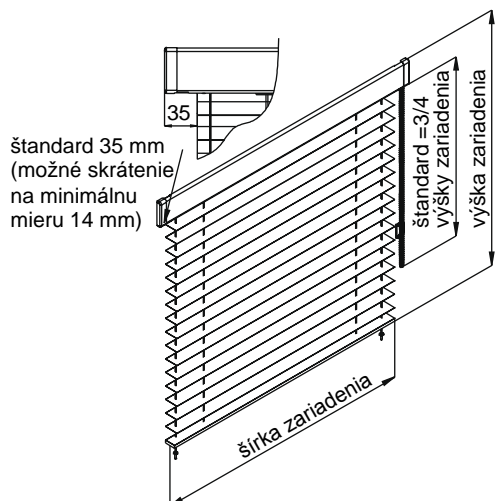

| | |
|-------------------------------|---|
| šírka zariadenia (B): | min. 330 mm max. 1900 mm |
| výška zariadenia (H): | max. 2500 mm |
| plocha zariadenia: | max. 2,5 m ² |
| strana ovládania: | vľavo alebo vpravo |
| dĺžka ovládacej časti: | štandardná miera = 3/4 výšky zariadenia (resp. dlhšie) |
| farba profilov: | štandard: biely RAL 9003, strieborný RAL 9006, tmavo hnedý RAL 8014, svetlo hnedý RAL 1011, béžový RAL 1001 možnosť: všetky RAL farby (nie metalizované) |
| cloniaca látka: | z kolekcie plissé cloniacích látok |
| možnosti: | JL-101, JL-102, JL-110, JL-496 |

OBJEDNÁVANÝ ROZMER: B,H

šírka zariadenia (B) = objednávaná šírka
výška zariadenia (H) = objednávaná výška

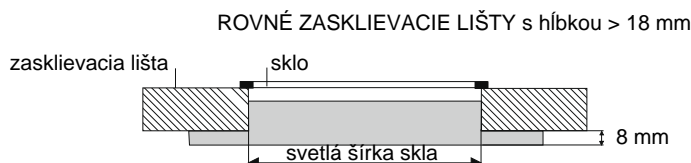
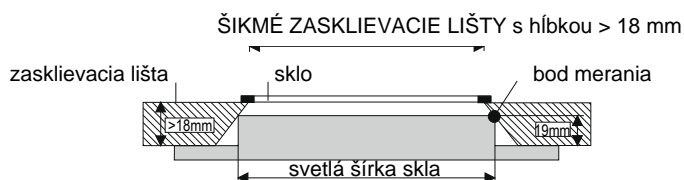

VÝŠKA BALÍKA

| výška zariadenia H | štandard výška balíka PH |
|--------------------|-----------------------------|
| 0,50 m | ca. 70 mm |
| 1,00 m | ca. 80 mm |
| 1,50 m | ca. 90 mm |
| 2,00 m | ca. 100 mm |
| 2,50 m | ca. 110 mm |

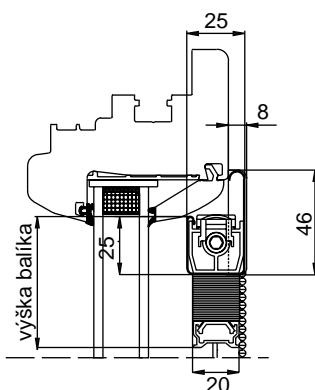

MONTÁŽ NAPÍNACIEHO LANKA

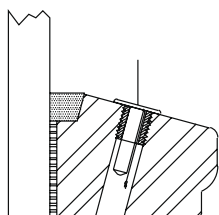

MONTÁŽNY ZÁKLAD : DREVO
priemer vrtania: 4 mm (púzdro do dreva)

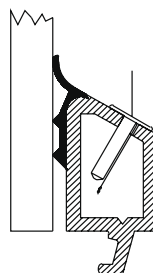

MONTÁŽNY ZÁKLAD : PVC, AL
priemer vrtania: 2,4 mm

FIXÁCIOU SPEVNENÉ ŠIKMÉ ZARIADENIE OVLÁDANÉ MADLOM (5°- 60°)

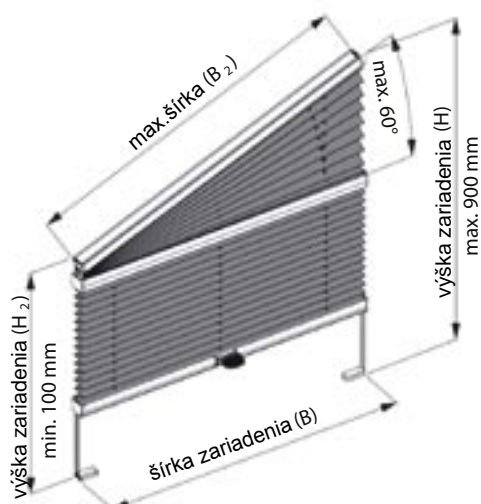

UPOZORNENIE:
Nadstavený trojuholník je bez ovládania !

| | |
|------------------------------|--|
| šírka zariadenia (B): | min. 300 mm max. závislé od B2 |
| šikmá šírka (B2): | max. 2000 mm do 60° max. 2200 mm do 30° |
| výška zariadenia (H): | max. 3000 mm |
| sklon zariadenia: | 5°- 60° |
| farba profilov: | štandard: strieborný, čierny, bronzový elox, biela, béžová možnosť: všetky RAL farby (nie metalizované) |
| cloniaca látka: | z kolekcie plissé cloniacích látok |
| možnosti: | FS-102, FS-104, FS-106, FS-1BS05, FS-300, FS-3BS03 |

OBJEDNÁVANÝ ROZMER: B, H, B2, H2,(uhol)

šírka zariadenia (B) = objednávaná šírka - odpočet
výška zariadenia (H) = objednávaná výška - odpočet
POZOR: Odpočty budú výrobné vykonané

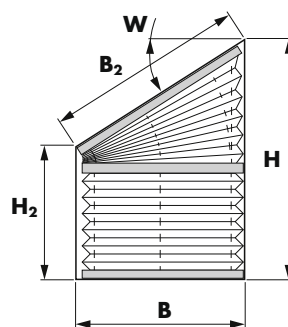

ŠIKMÉ ZASKLIEVACIE LIŠTY

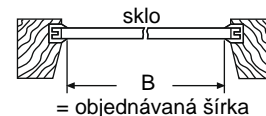

ROVNÉ ZASKLIEVACIE LIŠTY

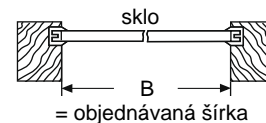

VÝŠKA BALÍKA

| výška zariadenia H | štandard výška balíka PH | |
|--------------------|-----------------------------|--|
| 0,50 m | 37 - 41 mm | |
| 1,00 m | 41 - 48 mm | |
| 1,50 m | 44 - 55 mm | |
| 2,00 m | 48 - 62 mm | |
| 2,40 m | 49 - 64 mm | |

MONTÁŽ A POČET ÚCHYTOV

štandard
montáž: strop (klip)

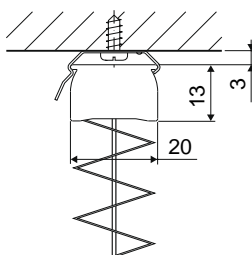
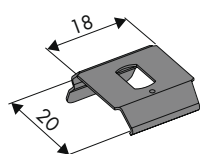
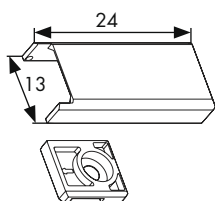

možnosť: držiak na stenu
montáž: stena (konzola + klip)

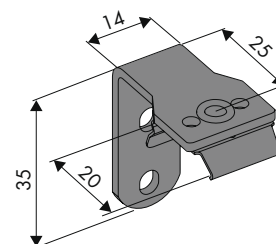

| šírka v mm | - 999 | 1000 - 1599 | 1600 - 2099 | 2100 - 2200 |
|---------------|-------|-------------|-------------|-------------|
| počet úchytoV | 3 | 4 | 5 | 6 |

FIXÁCIU SPEVNENÉ TROJUHOLNÍKOVÉ ZARIADENIE 1 ŠÍKMÁ , OVLÁDANÉ MADLOM

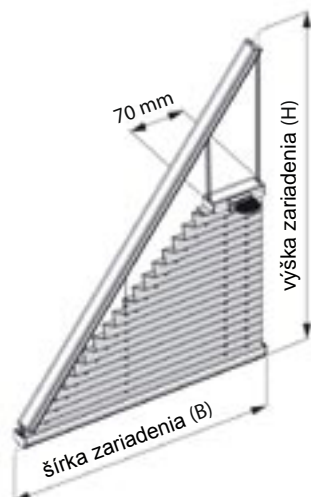

| | |
|------------------------------|--|
| šírka zariadenia (B): | min. 300 mm max. 1200 mm |
| výška zariadenia (H): | max. 2000 mm |
| farba profilov: | štandard: strieborný, čierny, bronzový elox, biela, béžová možnosť: všetky RAL farby (nie metalizované) |
| cloniaca látka: | z kolekcie plissé cloniacích látok |
| možnosti: | FS-102, FS-104, FS-106, FS-1BS05, FS-300, FS-3BS03 |

OBJEDNÁVANÝ ROZMER: B, H, (uhol)

šírka zariadenia (B) = objednávaná šírka - odpočet

výška zariadenia (H) = objednávaná výška - odpočet

POZOR: Odpočty budú výrobné vykonané

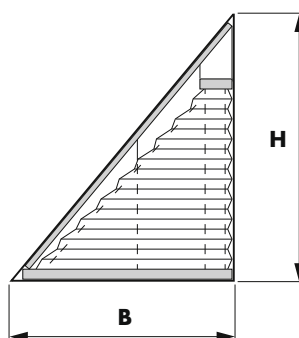

ŠÍKMÉ ZASKLIEVACIE LIŠTY

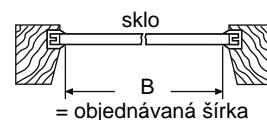

ROVNÉ ZASKLIEVACIE LIŠTY

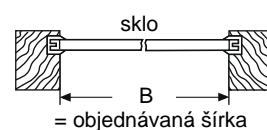

VÝŠKA BALÍKA

| výška zariadenia H | štandard výška balíka PH | 20 |
|--------------------|-----------------------------|----|
| 0,50 m | 31 - 35 mm | |
| 1,00 m | 34 - 42 mm | |
| 1,50 m | 38 - 49 mm | |
| 2,00 m | 42 - 56 mm | |

MONTÁŽ A POČET ÚCHYTOV

štandard

montáž: strop (klip)

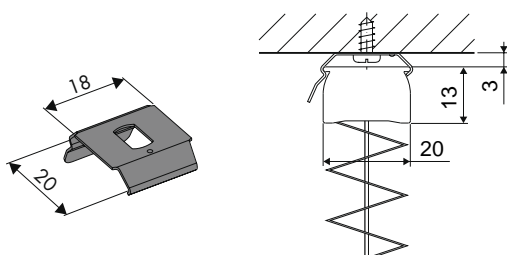

možnosť: držiak na stenu

montáž: stena (konzola + klip)

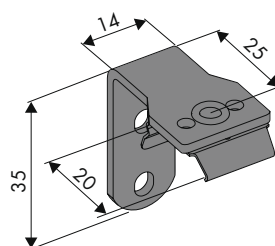

| | | | |
|--------------|-------|-----------|-------------|
| šírka v mm | - 699 | 700 - 999 | 1000 - 1200 |
| počet úchyto | 9 | 11 | 13 |

FIXÁCIU SPEVNENÉ TROJUHOLNÍKOVÉ ZARIADENIE 2 ŠIKMÉ , OVLÁDANÉ MADLOM

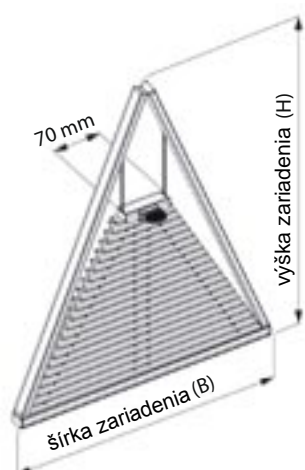

šírka zariadenia (B): min. 300 mm
max. 1200 mm

výška zariadenia (H): max. 2000 mm

farba profilov: štandard: strieborný, čierny, bronzový elox, biela, béžová
možnosť: všetky RAL farby (nie metalizované)

cloniaca látka: z kolekcie plissé cloniacích látok

možnosti: FS-102, FS-104, FS-106, FS-1BS05, FS-300, FS-3BS03

OBJEDNÁVANÝ ROZMER: B, H

šírka zariadenia (B) = objednávaná šírka - odpočet

výška zariadenia (H) = objednávaná výška - odpočet

POZOR: Odpočty budú výrobné vykonané

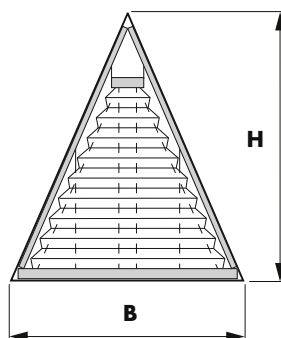

ŠIKMÉ ZASKLIEVACIE LIŠTY

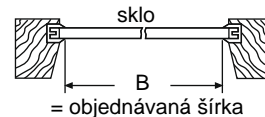

ROVNÉ ZASKLIEVACIE LIŠTY

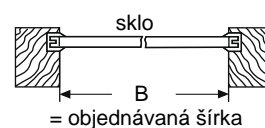

VÝŠKA BALÍKA

| výška zariadenia H | štandard výška balíka PH | |
|--------------------|-----------------------------|--|
| 0,50 m | 31 - 35 mm | |
| 1,00 m | 34 - 42 mm | |
| 1,50 m | 38 - 49 mm | |
| 2,00 m | 42 - 56 mm | |

MONTÁŽ A POČET ÚCHYTOV

štandard

montáž: strop (klip)

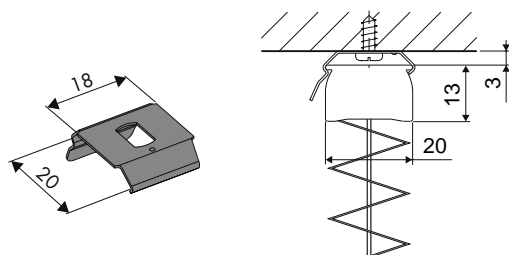

možnosť: držiak na stenu

montáž: stena (konzola + klip)

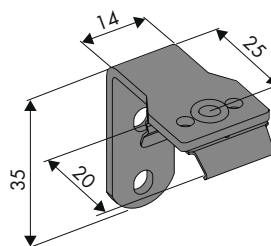

| šírka v mm | - 599 | 600 - 999 | 1000 - 1200 |
|--------------|-------|-----------|-------------|
| počet úchyto | 11 | 13 | 15 |

FIXÁCIU SPEVNENÉ ZARIADENIE Z JEDNEJ STRANY ŠIKMÝ ZÁVES, OVLÁDANÉ MADLOM

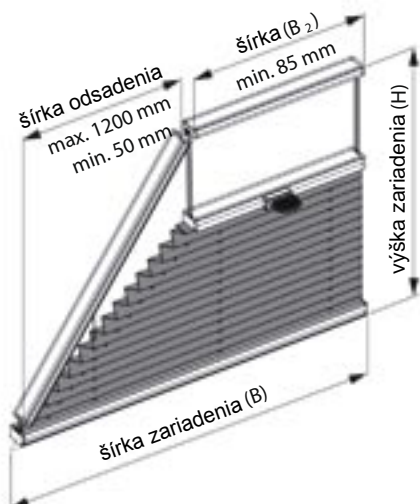

šírka zariadenia (B): min. 200 mm
max. 1500 mm

šírka (B2): min. 85 mm

šírka odsadenia: 50 - 1200 mm

výška zariadenia (H): max. 2000 mm

farba profilov: štandard: strieborný, čierny, bronzový elox, biela, béžová
možnosť: všetky RAL farby (nie metalizované)

cloniaca látka: z kolekcie plissé clonicích látok

možnosti: FS-102, FS-104, FS-106, FS-1BS05, FS-300, FS-3BS03

OBJEDNÁVANÝ ROZMER: B, H, B2

šírka zariadenia (B) = objednávaná šírka - odpočet

výška zariadenia (H) = objednávaná výška - odpočet

POZOR: Odpočty budú výrobné vykonané

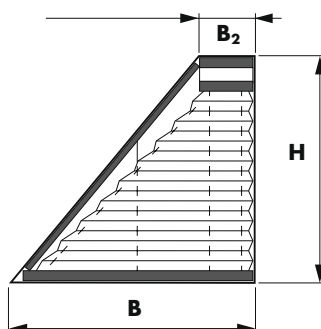

ŠIKMÉ ZASKLIEVACIE LIŠTY

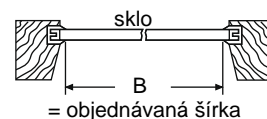

ROVNÉ ZASKLIEVACIE LIŠTY

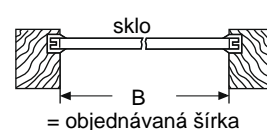

VÝŠKA BALÍKA

| výška zariadenia H | štandard výška balíka PH | |
|--------------------|-----------------------------|--|
| 0,50 m | 31 - 35 mm | |
| 1,00 m | 34 - 42 mm | |
| 1,50 m | 38 - 49 mm | |
| 2,00 m | 42 - 56 mm | |

MONTÁŽ A POČET ÚCHYTOV

štandard

montáž: strop (klip)

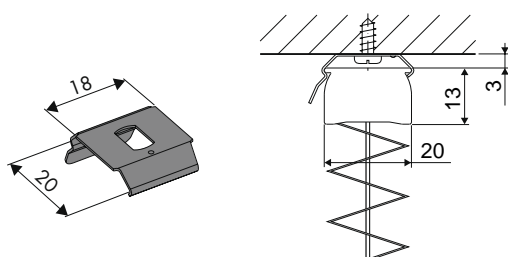

možnosť: držiak na stenu

montáž: stena (konzola + klip)

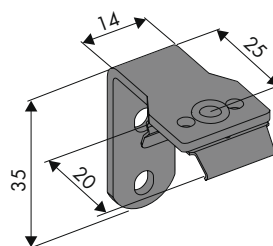

| šírka v mm | - 699 | 700 - 999 | 1000 - 1399 | 1400 - 1500 |
|---------------|-------|-----------|-------------|-------------|
| počet úchytoV | 9 | 11 | 13 | 15 |

FIXÁCIOU SPEVNENÉ ZARIADENIE Z DVOCH STRÁN ŠIKMÝ ZÁVES, OVLÁDANÉ MADLOM

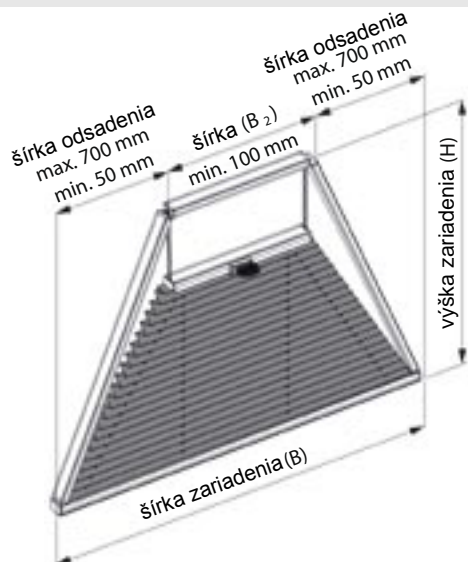

| | |
|------------------------------|--|
| šírka zariadenia (B): | min. 300 mm max. 1500 mm |
| šírka (B2): | min. 100 mm |
| šírka odsadenia: | 50 - 700 mm pre stranu |
| výška zariadenia (H): | max. 2000 mm |
| farba profilov: | štandard: strieborný, čierny, bronzový elox, biela, béžová možnosť: všetky RAL farby (nie metalizované) |
| cloniaca látka: | z kolekcie plissé cloniacích látok |
| možnosti: | FS-102, FS-104, FS-106, FS-1BS05, FS-300, FS-3BS03 |

OBJEDNÁVANÝ ROZMER: B, H, B2

šírka zariadenia (B) = objednávaná šírka - odpočet

výška zariadenia (H) = objednávaná výška - odpočet

POZOR: Odpočty budú výrobne vykonané

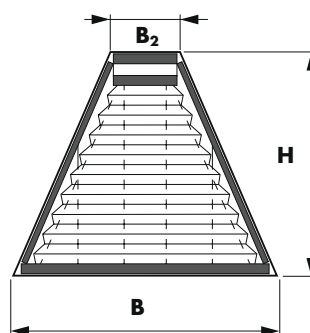

ŠIKMÉ ZASKLIEVACIE LIŠTY

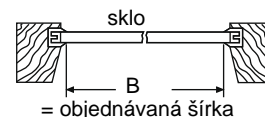

ROVNÉ ZASKLIEVACIE LIŠTY

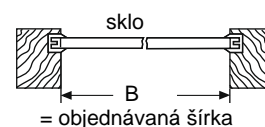

VÝŠKA BALÍKA

| výška zariadenia H | štandard výška balíka PH | |
|--------------------|-----------------------------|--|
| 0,50 m | 31 - 35 mm | |
| 1,00 m | 34 - 42 mm | |
| 1,50 m | 38 - 49 mm | |
| 2,00 m | 42 - 56 mm | |

MONTÁŽ A POČET ÚCHYTŮV

štandard

montáž: strop (klip)

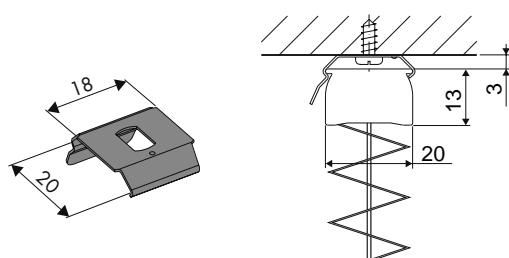

možnosť: držiak na stenu

montáž: stena (konzola + klip)

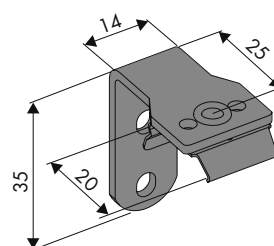

| šírka v mm | - 599 | 600 - 999 | 1000 - 1199 | 1200 - 1399 | 1400 - 1500 |
|---------------|-------|-----------|-------------|-------------|-------------|
| počet úchytov | 11 | 13 | 15 | 17 | 19 |

FIXÁCIU SPEVNENÉ PĀTUHOLNÍKOVÉ ZARIADENIE , OVLÁDANÉ MADLOM

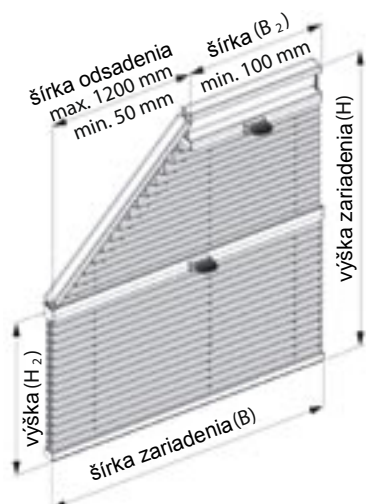

| | |
|------------------------------|---|
| šírka zariadenia (B): | min. 300 mm max. 1200 mm (výška zariadenia max. 2000 mm) max. 1500 mm (výška zariadenia max. 1500 mm) |
| šírka (B₂): | min. 100 mm |
| šírka odsadenia: | 50 - 1200 mm |
| výška zariadenia (H): | max. 2000 mm |
| farba profilov: | štandard: strieborný, čierny, bronzový elox, biela, béžová možnosť: všetky RAL farby (nie metalizované) |
| cloniaca látka: | z kolekcie plissé cloniacích látok |
| možnosti: | FS-102, FS-104, FS-106, FS-1BS05, FS-300, FS-3BS03 |

OBJEDNÁVANÝ ROZMER: B, H, B₂, H₂

šírka zariadenia (B) = objednávaná šírka - odpočet

výška zariadenia (H) = objednávaná výška - odpočet

POZOR: Odpočty budú výrobné vykonané

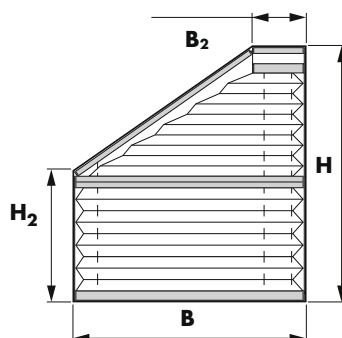

ŠÍKMÉ ZASKLIEVACIE LIŠTY

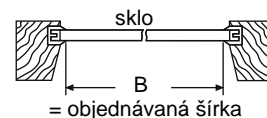

ROVNÉ ZASKLIEVACIE LIŠTY

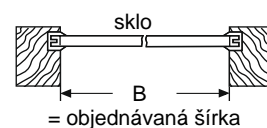

VÝŠKA BALÍKA

| výška zariadenia H | štandard výška balíka PH | |
|--------------------|-----------------------------|--|
| 0,50 m | 54 - 63 mm | |
| 1,00 m | 62 - 77 mm | |
| 1,50 m | 69 - 91 mm | |
| 2,00 m | 75 - 104 mm | |

MONTÁŽ A POČET ÚCHYTOV

štandard

montáž: strop (klip)

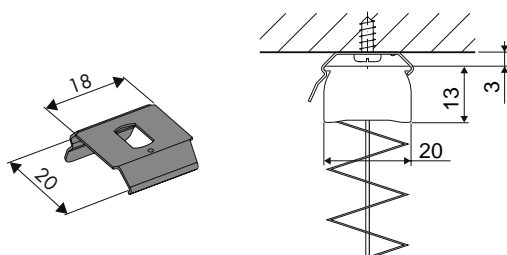

možnosť: držiak na stenu

montáž: stena (konzola + klip)

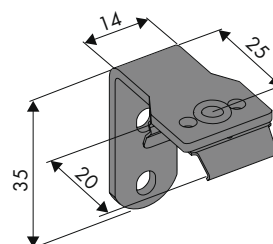

| šírka v mm | - 699 | 700 - 899 | 900 - 1399 | 1400 - 1500 |
|---------------|-------|-----------|------------|-------------|
| počet úchytov | 9 | 11 | 13 | 15 |

FIXÁCIU SPEVNENÉ ŠEŠŤUHOLNÍKOVÉ ZARIADENIE , OVLÁDANÉ MADLOM

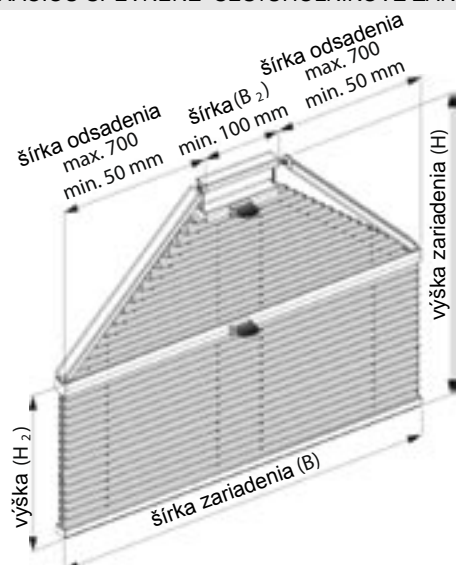

šírka zariadenia (B): min. 300 mm
max. 1200 mm (výška zariadenia max. 2000 mm)
max. 1500 mm (výška zariadenia max. 1500 mm)

šírka (B2): min. 100 mm

šírka odsadenia: 50 - 700 mm pre stranu

výška zariadenia (H): max. 2000 mm

sklon zariadenia: 10° - 80°

farba profilov: štandard: strieborný, čierny, bronzový elox, biela, béžová
možnosť: všetky RAL farby (nie metalizované)

cloniaca látka: z kolekcie plissé cloniacích látok

možnosti: FS-102, FS-104, FS-106, FS-1BS05, FS-300, FS-3BS03

OBJEDNÁVANÝ ROZMER: B, H, B2, H2

šírka zariadenia (B) = objednávaná šírka - odpočet

výška zariadenia (H) = objednávaná výška - odpočet

POZOR: Odpočty budú výrobné vykonané

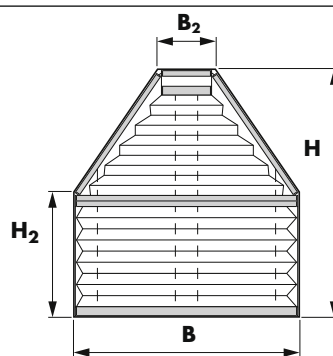

ŠIKMÉ ZASKLIEVACIE LIŠTY

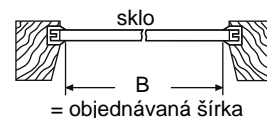

ROVNÉ ZASKLIEVACIE LIŠTY

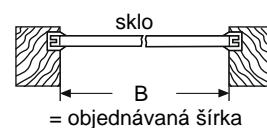

VÝŠKA BALÍKA

| výška zariadenia H | štandard výška balíka PH | |
|--------------------|-----------------------------|--|
| 0,50 m | 54 - 63 mm | |
| 1,00 m | 62 - 77 mm | |
| 1,50 m | 69 - 91 mm | |
| 2,00 m | 75 - 104 mm | |

MONTÁŽ A POČET ÚCHYTOV

štandard

montáž: strop (klip)

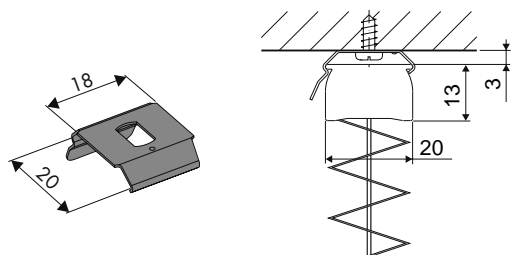

možnosť: držiak na stenu

montáž: stena (konzola + klip)

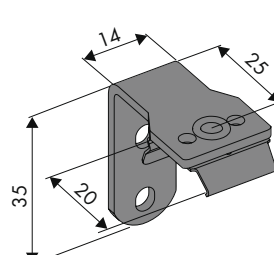

| šírka v mm | - 699 | 700 - 999 | 1200 - 1199 | 1200 - 1399 | 1400 - 1500 |
|--------------|-------|-----------|-------------|-------------|-------------|
| počet úchyto | 11 | 13 | 15 | 17 | 19 |

VOĽNE VISIACE ŠIKMÉ ZARIADENIE, OVLÁDANÉ POVRÁZKOM

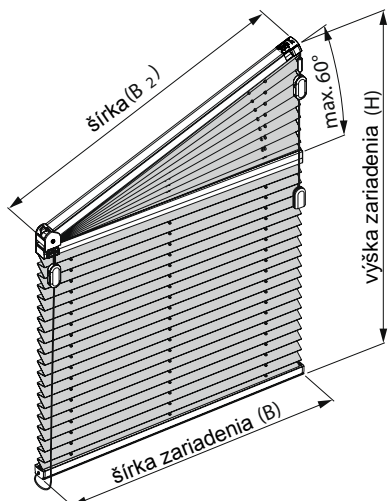

| | |
|-------------------------------|--|
| šírka zariadenia (B): | min. 300 mm max. závislé od B2 |
| šikmá šírka (B2): | max. 2000 mm do 60° max. 2200 mm do 30° |
| výška zariadenia (H): | max. 2600 mm |
| sklon zariadenia: | 5° - 60° |
| strana ovládania: | vľavo alebo vpravo |
| dĺžka ovládacej časti: | štandardná miera = výška zariadenia (resp. dlhšie) |
| farba profilov: | štandard: strieborný, čierny, bronzový elox, biela, béžová možnosť: všetky RAL farby (nie metalizované) |
| cloniaca látka: | z kolekcie plissé cloniacích látok |
| možnosti: | FS-102, FS-104, FS-106, FS-1BS05 |

OBJEDNÁVANÝ ROZMER: B, H, B2, H2, (uhol)

šírka zariadenia (B) = objednávaná šírka - odpočet

výška zariadenia (H) = objednávaná výška - odpočet

POZOR: Odpočty budú výrobne vykonané

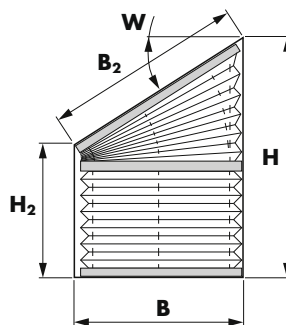

ŠIKMÉ ZASKLIEVACIE LIŠTY

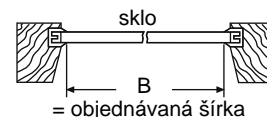

ROVNÉ ZASKLIEVACIE LIŠTY

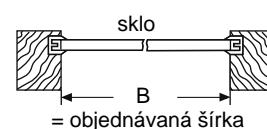

VÝŠKA BALÍKA

| výška zariadenia H | štandard výška balíka PH | |
|--------------------|-----------------------------|--|
| 0,50 m | 54 - 63 mm | |
| 1,00 m | 62 - 77 mm | |
| 1,50 m | 69 - 91 mm | |
| 2,00 m | 76 - 104 mm | |
| 2,60 m | 79 - 110 mm | |

MONTÁŽ A POČET ÚCHYTOV

štandard

montáž: strop (klip)

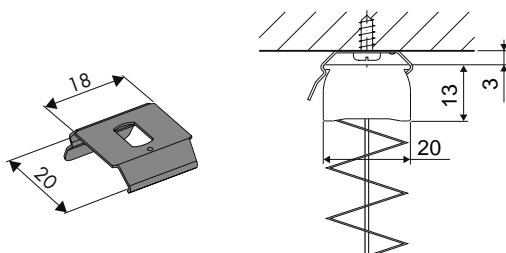

možnosť: držiak na stenu

montáž: stena (konzola + klip)

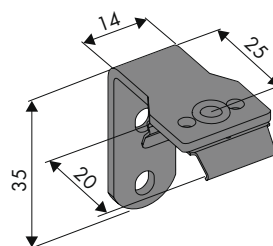

| šírka v mm | - 999 | 1000 - 1599 | 1600 - 2099 | 2100 - 2200 |
|---------------|-------|-------------|-------------|-------------|
| počet úchytov | 3 | 4 | 5 | 6 |

VOĽNE VISIACE TROJUHOLNÍKOVÉ ZARIADENIE (5°- 60°), OVLÁDANÉ POVRÁZKOM

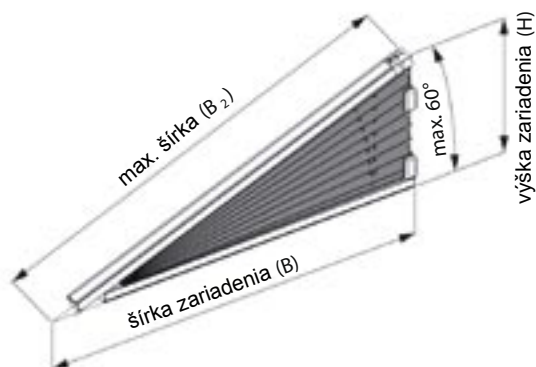

UPOZORNENIE: 5°- 20° ovládanie s funkciou brzdy
20°- 60° ovládanie bez funkcie brzdy

| | |
|-------------------------------|--|
| šírka zariadenia (B): | min. 500 mm max. závislé od B2 |
| šikmá šírka (B2): | max. 2000 mm do 60° max. 2200 mm do 30° |
| výška zariadenia (H): | max. 1700 mm |
| sklon zariadenia: | 5°- 60° |
| strana ovládania: | vľavo alebo vpravo |
| dĺžka ovládacej časti: | štandardná miera = výška zariadenia x 0,6 (resp. dlhšie) |
| farba profilov: | štandard: strieborný, čierny, bronzový elox, biela, béžová možnosť: všetky RAL farby (nie metalizované) |
| cloniaca látka: | z kolekcie plissé cloniacích látok |
| možnosti: | FS-102, FS-104, FS-106, FS-1BS05 |

OBJEDNÁVANÝ ROZMER: B, H, B2, (uhol)

šírka zariadenia (B) = objednávaná šírka - odpočet

výška zariadenia (H) = objednávaná výška - odpočet

POZOR: Odpočty budú výrobné vykonané

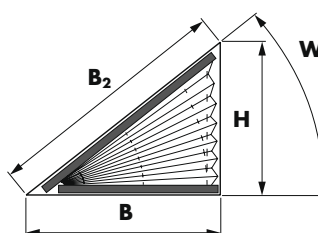

ŠIKMÉ ZASKLIEVACIE LIŠTY

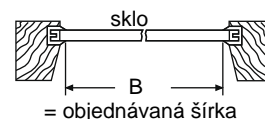

ROVNÉ ZASKLIEVACIE LIŠTY

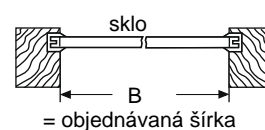

VÝŠKA BALÍKA

| výška zariadenia H | štandard výška balíka PH | |
|--------------------|-----------------------------|--|
| 0,50 m | 31 - 35 mm | |
| 1,00 m | 34 - 42 mm | |
| 1,50 m | 38 - 49 mm | |
| 2,00 m | 42 - 56 mm | |

MONTÁŽ A POČET ÚCHYTOV

štandard

montáž: strop (klip)

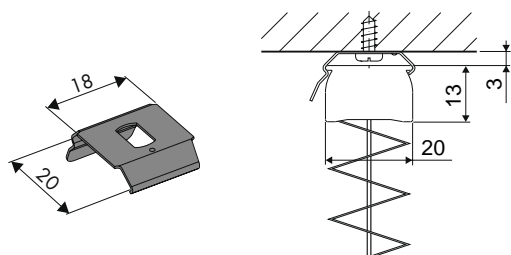

možnosť: držiak na stenu

montáž: stena (konzola + klip)

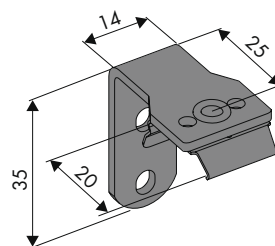

| šírka v mm | - 899 | 900 - 1399 | 1400 - 1999 | 2000 - 2200 |
|---------------|-------|------------|-------------|-------------|
| počet úchytoV | 2 | 3 | 5 | 6 |

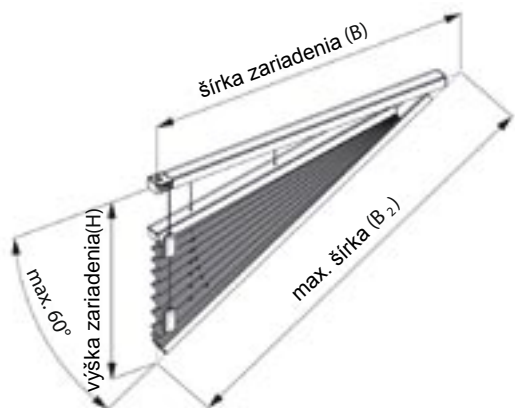

| | |
|-------------------------------|--|
| šírka zariadenia (B): | min. 500 mm max. závislé od B2 |
| šikmá šírka (B2): | max. 2000 mm do 60° max. 2200 mm do 30° |
| výška zariadenia (H): | max. 1700 mm |
| sklon zariadenia: | 5°- 60° |
| strana ovládania: | vľavo alebo vpravo |
| dĺžka ovládacej časti: | štandardná miera = výška zariadenia x 0,6 (resp. dlhšie) |
| farba profilov: | štandard: strieborný, čierny, bronzový elox, biela, béžová možnosť: všetky RAL farby (nie metalizované) |
| cloniaca látka: | z kolekcie plissé cloniacích látok |
| možnosti: | FS-102, FS-104, FS-106, FS-1BS05 |

OBJEDNÁVANÝ ROZMER: B, H, B2, (uhol)

šírka zariadenia (B) = objednávaná šírka - odpočet

výška zariadenia (H) = objednávaná výška - odpočet

POZOR: Odpočty budú výrobné vykonané

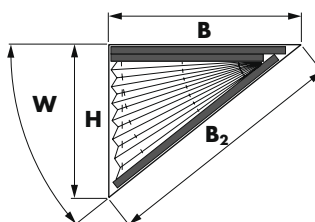

ŠIKMÉ ZASKLIEVACIE LIŠTY

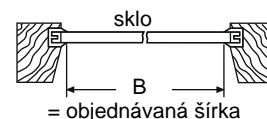

ROVNÉ ZASKLIEVACIE LIŠTY

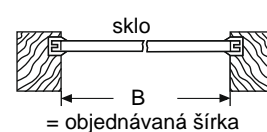

VÝŠKA BALÍKA

| výška zariadenia H | štandard výška balíka PH | |
|--------------------|-----------------------------|--|
| 0,50 m | 31 - 35 mm | |
| 1,00 m | 34 - 42 mm | |
| 1,50 m | 38 - 49 mm | |
| 2,00 m | 42 - 56 mm | |

MONTÁŽ A POČET ÚCHYTOV

štandard

montáž: strop (klip)

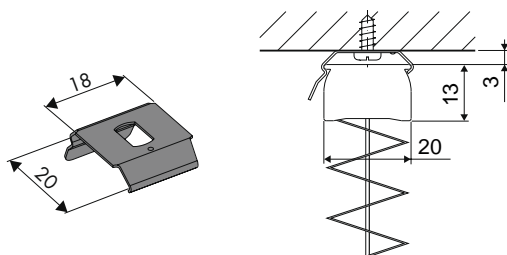

možnosť: držiak na stenu

montáž: stena (konzola + klip)

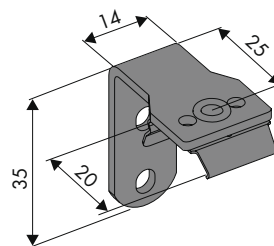

| | | | |
|---------------|-------|-------------|-------------|
| šírka v mm | - 999 | 1000 - 1799 | 1800 - 2200 |
| počet úchytoV | 2 | 3 | 4 |

VOĽNE VISAJACE ZARIADENIE Z JEDNEJ STRANY ŠIKMÝ ZÁVES, OVLÁDANÉ POVRÁZKOM

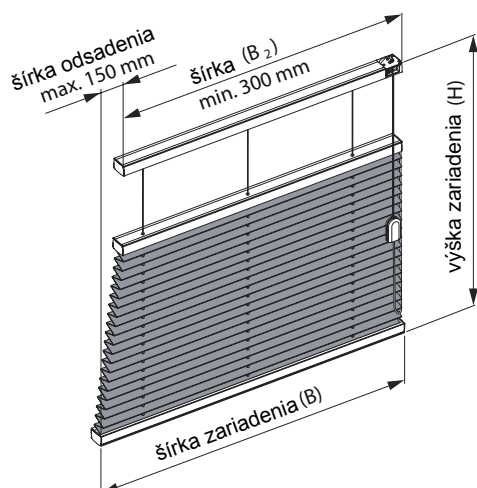

| | |
|-------------------------------|--|
| šírka zariadenia (B): | min. 300 mm + šírka odsadenia max. 2200 mm |
| šírka (B2): | min. 300 mm |
| šírka odsadenia: | max. 150 mm |
| výška zariadenia (H): | max. 2600 mm |
| strana ovládania: | vľavo alebo vpravo |
| dĺžka ovládacej časti: | štandardná miera = výška zariadenia (resp. dlhšie) |
| farba profilov: | štandard: strieborný, čierny, bronzový elox, biela, béžová možnosť: všetky RAL farby (nie metalizované) |
| cloniaca látka: | z kolekcie plissé cloniacích látok |
| možnosti: | FS-102, FS-104, FS-106, FS-1BS05 |

OBJEDNÁVANÝ ROZMER: B, H, B2

šírka zariadenia (B) = objednávaná šírka - odpočet
 výška zariadenia (H) = objednávaná výška - odpočet
 POZOR: Odpočty budú výrobné vykonané

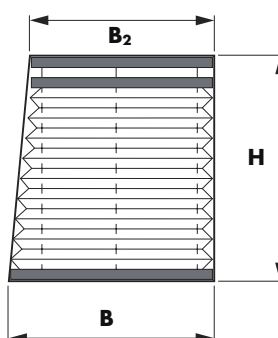

ŠIKMÉ ZASKLIEVACIE LIŠTY

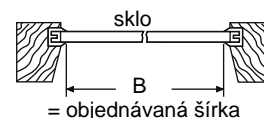

ROVNÉ ZASKLIEVACIE LIŠTY

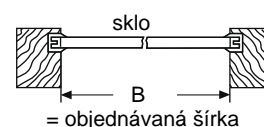

VÝŠKA BALÍKA

| výška zariadenia H | štandard výška balíka PH | |
|--------------------|-----------------------------|--|
| 0,50 m | 31 - 35 mm | |
| 1,00 m | 34 - 42 mm | |
| 1,50 m | 38 - 49 mm | |
| 2,00 m | 42 - 56 mm | |
| 2,60 m | 46 - 64 mm | |

MONTÁŽ A POČET ÚCHYTŮV

štandard

montáž: strop (klip)

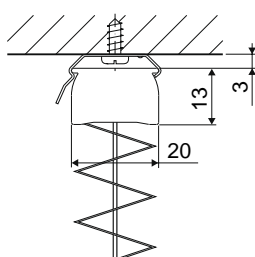
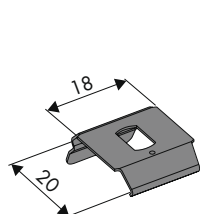

možnosť: držiak na stenu

montáž: stena (konzola + klip)

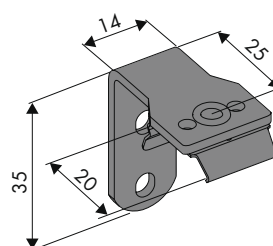

| | | | |
|---------------|-------|-------------|-------------|
| šírka v mm | - 999 | 1000 - 1799 | 1800 - 2200 |
| počet úchytov | 2 | 3 | 4 |

VOĽNE VISIACE ZARIADENIE Z DVOCH STRÁN ŠIKMÝ ZÁVES, OVLÁDANÉ POVRÁZKOM

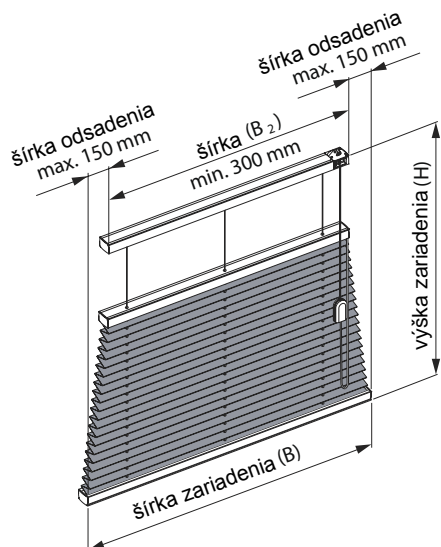

| | |
|-------------------------------|--|
| šírka zariadenia (B): | min. 300 mm + 2 x šírka odsadenia max. 2200 mm |
| šírka (B2): | min. 300 mm |
| šírka odsadenia: | max. 150 mm pre stranu |
| výška zariadenia (H): | max. 2600 mm |
| strana ovládania: | vľavo alebo vpravo |
| dĺžka ovládacej časti: | štandardná miera = výška zariadenia (resp. dlhšie) |
| farba profilov: | štandard: strieborný, čierny, bronzový elox, biela, béžová možnosť: všetky RAL farby (nie metalizované) |
| cloniaca látka: | z kolekcie plissé cloniacích látok |
| možnosti: | FS-102, FS-104, FS-106, FS-1BS05 |

OBJEDNÁVANÝ ROZMER: B, H, B2

šírka zariadenia (B) = objednávaná šírka - odpočet

výška zariadenia (H) = objednávaná výška - odpočet

POZOR: Odpočty budú výrobné vykonané

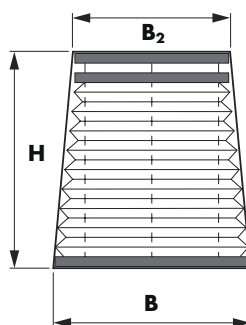

ŠIKMÉ ZASKLIEVACIE LIŠTY

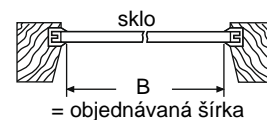

ROVNÉ ZASKLIEVACIE LIŠTY

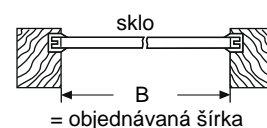

VÝŠKA BALÍKA

| výška zariadenia H | štandard výška balíka PH | 20 |
|--------------------|-----------------------------|----|
| 0,50 m | 31 - 35 mm | 13 |
| 1,00 m | 34 - 42 mm | |
| 1,50 m | 38 - 49 mm | 12 |
| 2,00 m | 42 - 56 mm | PH |
| 2,60 m | 46 - 64 mm | 13 |

MONTÁŽ A POČET ÚCHYTOV

štandard

montáž: strop (klip)

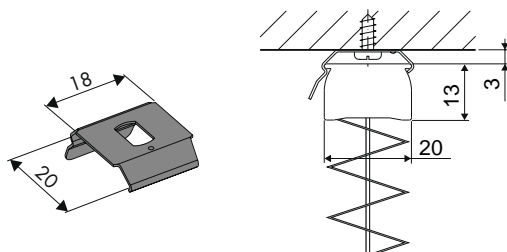

možnosť: držiak na stenu

montáž: stena (konzola + klip)

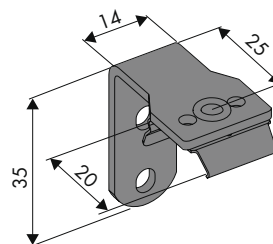

| | | | |
|---------------|-------|-------------|-------------|
| šírka v mm | - 999 | 1000 - 1799 | 1800 - 2200 |
| počet úchytoV | 2 | 3 | 4 |

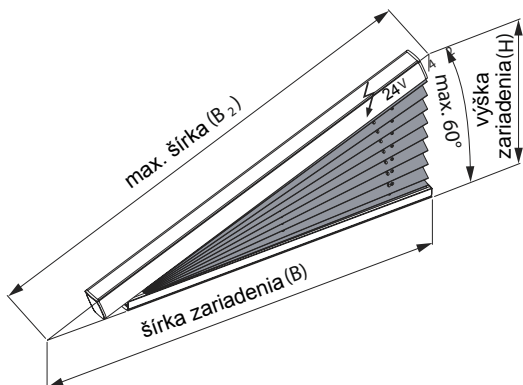

| | |
|------------------------------|--|
| šírka zariadenia (B): | min. 700 mm max. závislé od B2 |
| šikmá šírka (B2): | max. 2000 mm do 60° max. 2200 mm do 30° |
| výška zariadenia (H): | max. 1700 mm |
| sklon zariadenia: | 5°- 60° |
| farba profilov: | štandard: strieborný, čierny, bronzový elox, biela, béžová možnosť: všetky RAL farby (nie metalizované) |
| cloniaca látka: | z kolekcie plissé cloniacích látok |
| možnosti: | FS-102, FS-104, FS-106, FS-1BS05 |

OBJEDNÁVANÝ ROZMER: B, H, B2

šírka zariadenia (B) = objednávaná šírka - odpočet
 výška zariadenia (H) = objednávaná výška - odpočet
POZOR: Odpočty budú výrobne vykonané

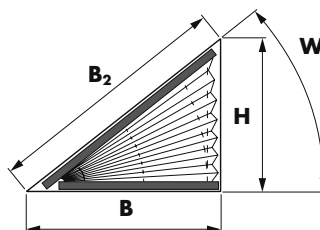

ŠIKMÉ ZASKLIEVACIE LIŠTY

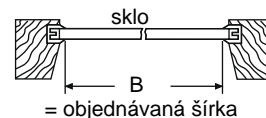

ROVNÉ ZASKLIEVACIE LIŠTY

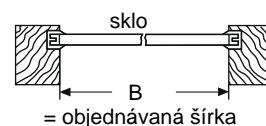

VÝŠKA BALÍKA

| šírka zariadenia H | štandard výška balíka PH | Diagram |
|--------------------|-----------------------------|---------|
| 0,50 m | 52 - 56 mm | |
| 1,00 m | 56 - 63 mm | |
| 1,50 m | 59 - 70 mm | |
| 2,00 m | 63 - 77 mm | |

MONTÁŽ A POČET ÚCHYTOV

štandard

montáž: strop (klip)

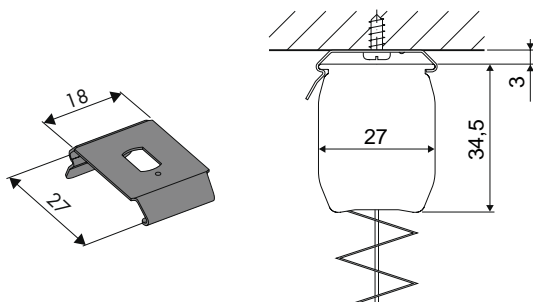

možnosť: držiak na stenu

montáž: stena (konzola + klip)

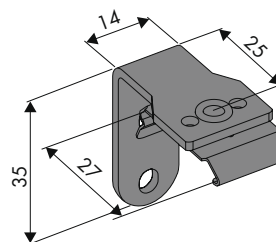

| | | | |
|---------------|-------|-------------|-------------|
| šírka v mm | - 999 | 1000 - 1799 | 1800 - 2200 |
| počet úchytoV | 2 | 3 | 4 |

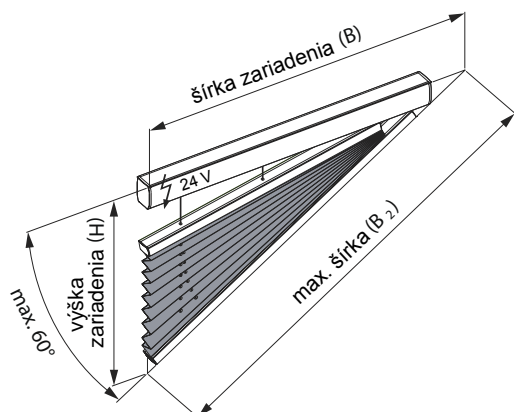

| | |
|------------------------------|--|
| šírka zariadenia (B): | min. 700 mm max. závislé od B2 |
| šikmá šírka (B2): | max. 2000 mm do 60° max. 2200 mm do 30° |
| výška zariadenia (H): | max. 1700 mm |
| sklon zariadenia: | 5°- 60° |
| farba profilov: | štandard: strieborný, čierny, bronzový elox, biela, béžová možnosť: všetky RAL farby (nie metalizované) |
| cloniaca látka: | z kolekcie plissé cloniacích látok |
| možnosti: | FS-102, FS-104, FS-106, FS-1BS05 |

OBJEDNÁVANÝ ROZMER: B, H, B2

šírka zariadenia (B) = objednávaná šírka - odpočet

výška zariadenia (H) = objednávaná výška - odpočet

POZOR: Odpočty budú výrobné vykonané

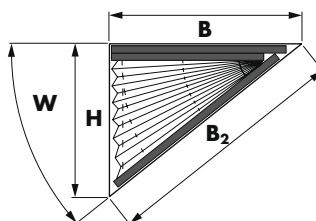

ŠIKMÉ ZASKLIEVACIE LIŠTY

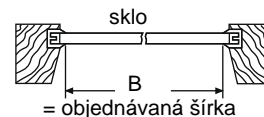

ROVNÉ ZASKLIEVACIE LIŠTY

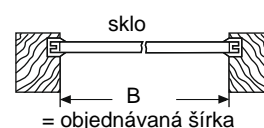

VÝŠKA BALÍKA

| výška zariadenia H | štandard výška balíka PH |
|--------------------|-----------------------------|
| 0,50 m | 31 - 35 mm |
| 1,00 m | 34 - 42 mm |
| 1,50 m | 38 - 49 mm |
| 2,00 m | 42 - 56 mm |

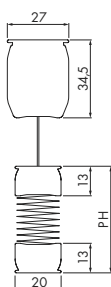

MONTÁŽ A POČET ÚCHYTOV

štandard

montáž: strop (klip)

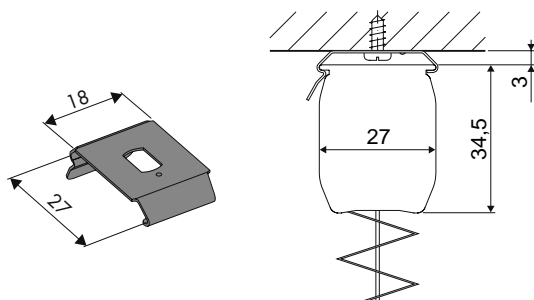

možnosť: držiak na stenu

montáž: stena (konzola + klip)

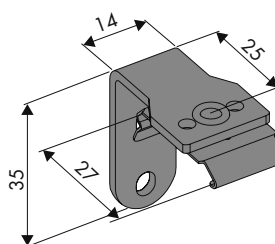

| šírka v mm | - 999 | 1000 - 1799 | 1800 - 2200 |
|---------------|-------|-------------|-------------|
| počet úchytov | 2 | 3 | 4 |

VOĽNE VISAJACE ZARIADENIE Z JEDNEJ STRANY ŠIKMÝ ZÁVES, OVLÁDANÉ MOTOROM

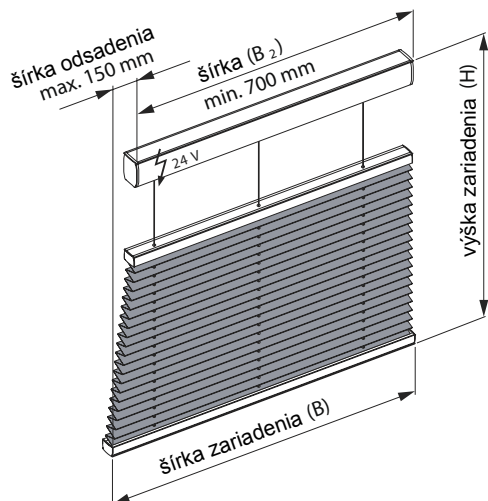

šírka zariadenia (B): min. 700 mm + šířka odsadenia
max. 2200 mm

šírka (B2): min. 700 mm

šírka odsadenia: max. 150 mm

výška zariadenia (H): max. 2600 mm

farba profilov: štandard: strieborný, čierny, bronzový elox, biela, béžová
možnosť: všetky RAL farby (nie metalizované)

cloniaca látka: z kolekcie plissé cloniacích látok

možnosti: FS-102, FS-104, FS-106, FS-1BS05

OBJEDNÁVANÝ ROZMER: B, H, B2

šírka zariadenia (B) = objednávaná šířka - odpočet

výška zariadenia (H) = objednávaná výška - odpočet

POZOR: Odpočty budú výrobné vykonané

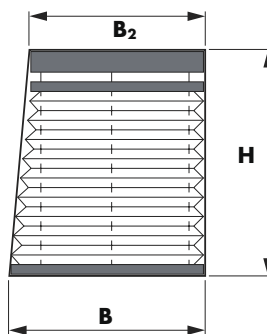

ŠIKMÉ ZASKLIEVACIE LIŠTY

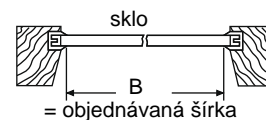

ROVNÉ ZASKLIEVACIE LIŠTY

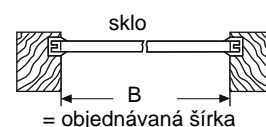

VÝŠKA BALÍKA

výška zariadenia H

štandard
výška balíka PH

0,50 m
1,00 m
1,50 m
2,00 m
2,60 m

31 - 35 mm
34 - 42 mm
38 - 49 mm
42 - 56 mm
46 - 64 mm

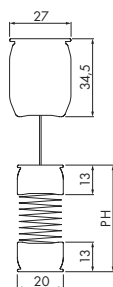

MONTÁŽ A POČET ÚCHYTŮ

štandard

montáž: strop (klip)

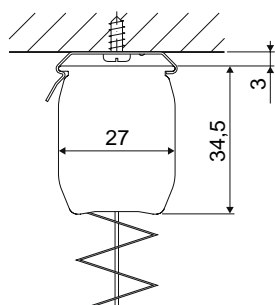
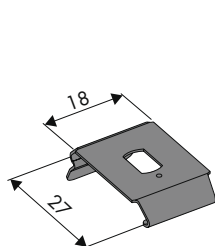

možnosť: držiak na stenu

montáž: stena (konzola + klip)

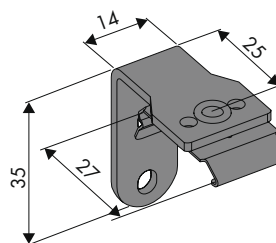

| | | | |
|---------------|-------|-------------|-------------|
| šírka v mm | - 999 | 1000 - 1799 | 1800 - 2200 |
| počet úchytov | 2 | 3 | 4 |

VOĽNE VISIACE ZARIADENIE Z DVOCH STRÁN ŠIKMÝ ZÁVES, OVLÁDANÉ MOTOROM

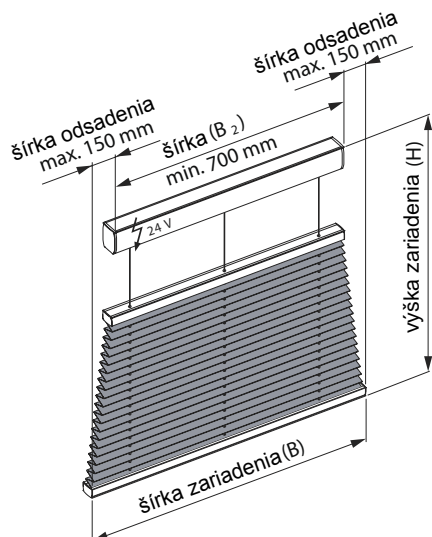

| | |
|------------------------------|--|
| šírka zariadenia (B): | min. 700 mm + 2 x šírka odsadenia max. 2200 mm |
| šírka (B2): | min. 700 mm |
| šírka odsadenia: | max. 150 mm pre stranu |
| výška zariadenia (H): | max. 2600 mm |
| farba profilov: | štandard: strieborný, čierny, bronzový elox, biela, béžová možnosť: všetky RAL farby (nie metalizované) |
| cloniaca látka: | z kolekcie plissé cloniacích látok |
| možnosti: | FS-102, FS-104, FS-106, FS-1BS05 |

OBJEDNÁVANÝ ROZMER: B, H, B2

šírka zariadenia (B) = objednávaná šírka - odpočet

výška zariadenia (H) = objednávaná výška - odpočet

POZOR: Odpočty budú výrobne vykonané

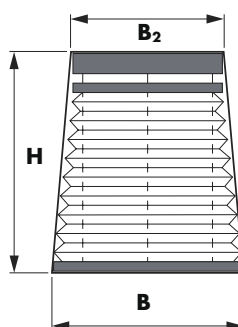

ŠIKMÉ ZASKLIEVACIE LIŠTY

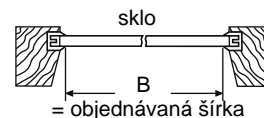

ROVNÉ ZASKLIEVACIE LIŠTY

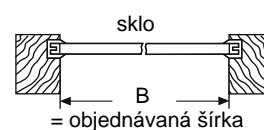

VÝŠKA BALÍKA

| výška zariadenia H | štandard výška balíka PH | |
|--------------------|-----------------------------|--|
| 0,50 m | 31 - 35 mm | |
| 1,00 m | 34 - 42 mm | |
| 1,50 m | 38 - 49 mm | |
| 2,00 m | 42 - 56 mm | |
| 2,60 m | 46 - 64 mm | |

MONTÁŽ A POČET ÚCHYTOV

štandard

montáž: strop (klip)

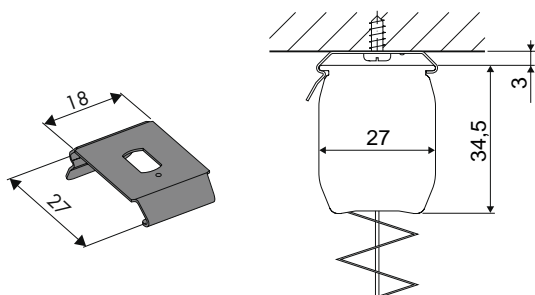

možnosť: držiak na stenu

montáž: stena (konzola + klip)

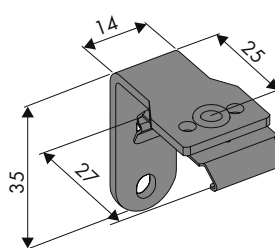

| | | | |
|---------------|-------|-------------|-------------|
| šírka v mm | - 999 | 1000 - 1799 | 1800 - 2200 |
| počet úchytoV | 2 | 3 | 4 |

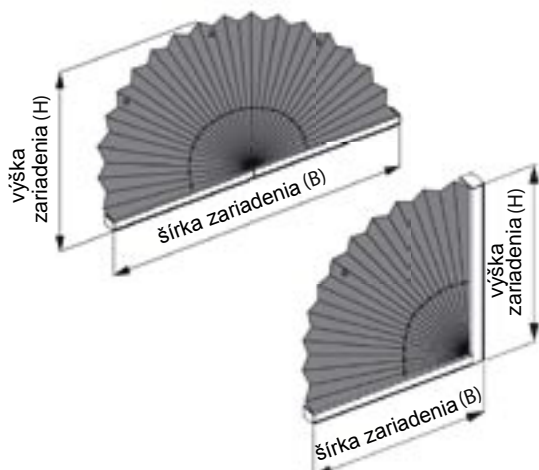
PEVNE STOJÁCE POLKRUHOVÉ 180° A ŠTVRTKRUHOVÉ 90° ZARIADENIE

šírka zariadenia (B): min. 200 mm
max. 1000 mm pre štvrtkruh 90°
max. 1500 mm pre polkruh 180°

výška zariadenia (H): min. 200 mm
max. 1000 mm pre štvrtkruh 90°
max. 750 mm pre polkruh 180°

farba profilov: štandard: strieborný, čierny, bronzový elox, biela, béžová
možnosť: všetky RAL farby (nie metalizované)

cloniaca látka: z kolekcie plissé cloniacích látok

možnosti: FS-102, FS-104, FS-106, FS-1BS05

OBJEDNÁVANÝ ROZMER: B, H, 180° alebo 90°

šírka zariadenia (B) = objednávaná šírka - odpočet

výška zariadenia (H) = objednávaná výška - odpočet

POZOR: Odpočty budú výrobné vykonané

ŠÍKMÉ ZASKLIEVACIE LIŠTY

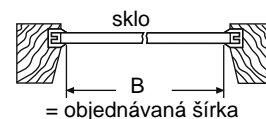

ROVNÉ ZASKLIEVACIE LIŠTY

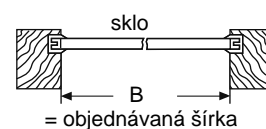
MONTÁŽ A POČET ÚCHYTOV

štandard

montáž: strop (klip)

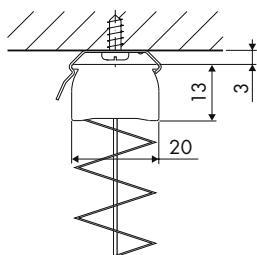
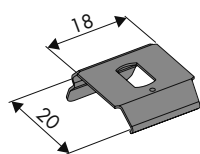

možnosť: držiak na stenu

montáž: stena (konzola + klip)

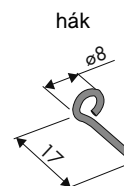
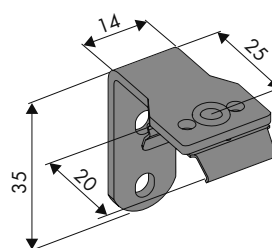

| šírka v mm | - 699 | 700 - 899 | 900 - 1199 | 1200 - 1399 | 1400 - 1500 |
|---------------|-------|-----------|------------|-------------|-------------|
| počet úchytov | 6 | 8 | 10 | 12 | 14 |

PEVNE STOJÁCE PRAVOUHLE TROJUHOLNÍKOVÉ ZARIADENIE

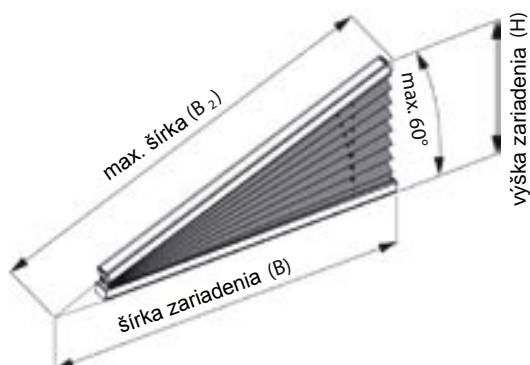

| | |
|------------------------------|--|
| šírka zariadenia (B): | min. 200 mm max. 1500 mm |
| šikmá šírka (B2): | max. 2200 mm |
| výška zariadenia (H): | max. 1500 mm |
| sklon zariadenia: | 5° - 60° |
| farba profilov: | štandard: strieborný, čierny, bronzový elox, biela, béžová možnosť: všetky RAL farby (nie metalizované) |
| cloniaca látka: | z kolekcie plissé cloniacích látok |
| možnosti: | FS-102, FS-104, FS-106, FS-1BS05 |

OBJEDNÁVANÝ ROZMER: B, H, B2

šírka zariadenia (B) = objednávaná šírka - odpočet

výška zariadenia (H) = objednávaná výška - odpočet

POZOR: Odpočty budú výrobné vykonané

ŠIKMÉ ZASKLIEVACIE LIŠTY

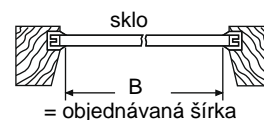

ROVNÉ ZASKLIEVACIE LIŠTY

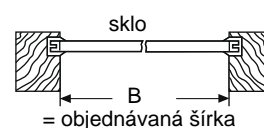

MONTÁŽ A POČET ÚCHYTOV

štandard

montáž: strop (klip)

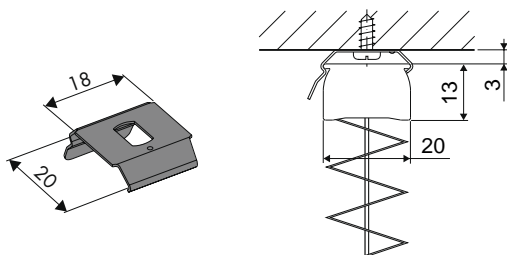

možnosť: držiak na stenu

montáž: stena (konzola + klip)

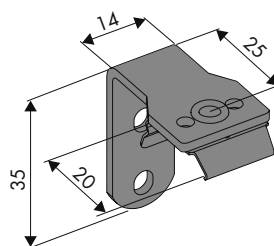

| | | | | | |
|---------------|-------|-----------|------------|-------------|-------------|
| šírka v mm | - 699 | 700 - 899 | 900 - 1199 | 1200 - 1399 | 1400 - 1500 |
| počet úchytov | 6 | 8 | 10 | 12 | 14 |

PEVNE STOJÁCE TROJUHOLNÍKOVÉ ZARIADENIE V TVARE ŠTÍTU

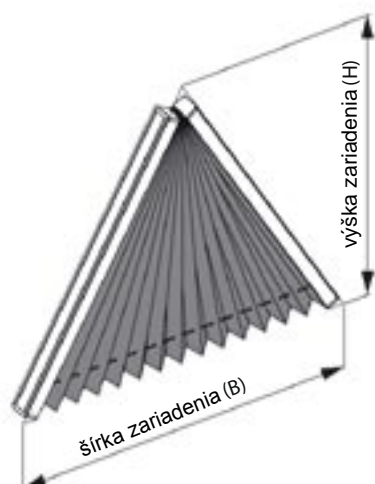

šírka zariadenia (B): min. 200 mm
max. 1500 mm

výška zariadenia (H): max. 1500 mm

uhol otvorenia: 90°

farba profilov: štandard: strieborný, čierny, bronzový elox, biela, béžová
možnosť: všetky RAL farby (nie metalizované)

cloniaca látka: z kolekcie plissé cloniacích látok

možnosti: FS-102, FS-104, FS-106, FS-1BS05

OBJEDNÁVANÝ ROZMER: B, H

šírka zariadenia (B) = objednávaná šírka - odpočet

výška zariadenia (H) = objednávaná výška - odpočet

POZOR: Odpočty budú výrobné vykonané

ŠIKMÉ ZASKLIEVACIE LIŠTY

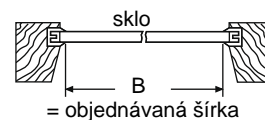

ROVNÉ ZASKLIEVACIE LIŠTY

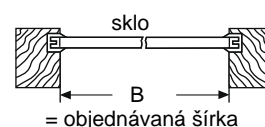

MONTÁŽ A POČET ÚCHYTOV

štandard

montáž: strop (klip)

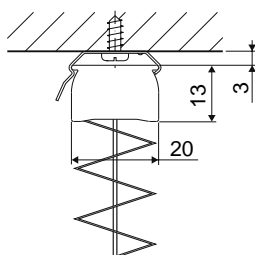
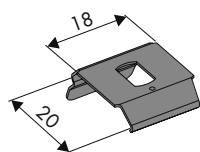
**možnosť: držiak na stenu**

montáž: stena (konzola + klip)

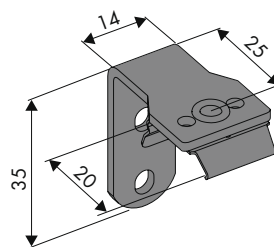

| šírka v mm | - 699 | 700 - 899 | 900 - 1199 | 1200 - 1399 | 1400 - 1500 |
|---------------|-------|-----------|------------|-------------|-------------|
| počet úchytov | 6 | 8 | 10 | 12 | 14 |

FIXÁCIU SPEVNENÉ STREŠNÉ OKENNÉ ZARIADENIE, OVLÁDANÉ MADLOM



| | |
|------------------------------|---|
| šírka zariadenia (B): | min. 200 mm max. 1200 mm (výška zariadenia max. 2200 mm) max. 1500 mm (výška zariadenia max. 1500 mm) |
| výška zariadenia (H): | max. 2200 mm |
| uhol sklonu: | max. 60° |
| ovládanie: | 1x ovládacie madlo v strede do šírky zariadenia 800 mm 2x ovládacie madlo pri šírke zariadenia viac ako 800 mm |
| farba profilov: | štandard: strieborný, čierny, bronzový elox, biela, béžová možnosť: všetky RAL farby (nie metalizované) |
| cloniaca látka: | z kolekcie plissé cloniacích látok |
| možnosti: | FS-104, FS-106, FS-200, FS-300, FS-3BS03, FS-401 |

OBJEDNÁVANÝ ROZMER: (GB), (GH), (RB), (RH), (RT)

šírka skla (GB)
výška skla (GH)
šírka svetlosti rámu (RB)
výška svetlosti rámu (RH)
hĺbka rámu (RT)

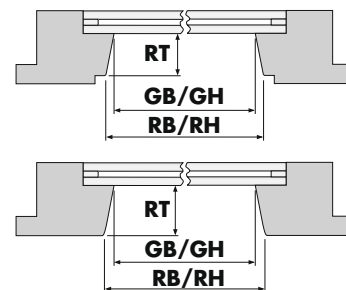

VÝŠKA BALÍKA

| výška zariadenia H | štandard výška balíka PH | možnosť: FS-200 duo záves výška balíka PH |
|--------------------|-----------------------------|--|
| 0,50 m | 34 - 38 mm | 57 - 66 mm |
| 1,00 m | 37 - 45 mm | 65 - 80 mm |
| 1,50 m | 41 - 52 mm | 72 - 94 mm |
| 2,00 m | 45 - 59 mm | 78 - 104 mm |
| 2,20 m | 46 - 62 mm | 82 - 113 mm |

MONTÁŽ A POČET ÚCHYTOV

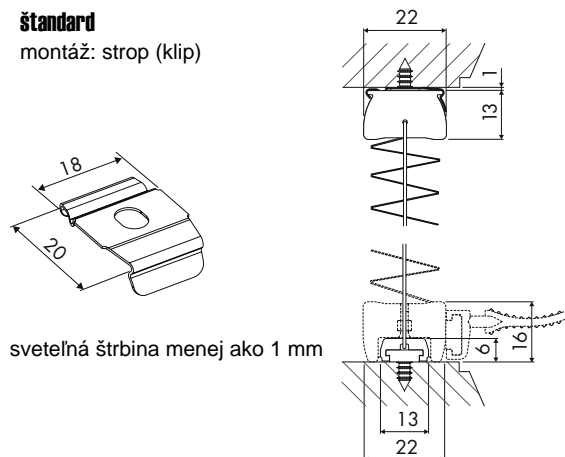

| | | |
|---------------|-------|-------------|
| šírka v mm | - 899 | 1000 - 1500 |
| počet úchytov | 2 | 3 |

FIXÁCIU SPEVNENÉ STREŠNÉ OKENNÉ ZARIADENIE S VARIABILNÝM ŠTAHOVANÍM, OVLÁDANÉ MADLOM



| | |
|------------------------------|---|
| šírka zariadenia (B): | min. 200 mm max. 1200 mm (výška zariadenia max. 2200 mm) max. 1500 mm (výška zariadenia max. 1500 mm) |
| výška zariadenia (H): | max. 2200 mm |
| ovládanie: | 1x ovládacie madlo v strede do šírky zariadenia 800 mm 2x ovládacie madlo pri šírke zariadenia viac ako 800 mm |
| farba profilov: | štandard: strieborný, čierny, bronzový elox, biela, béžová možnosť: všetky RAL farby (nie metalizované) |
| cloniaca látka: | z kolekcie plissé cloniacích látok |
| možnosti: | FS-300, FS-3BS03, FS-401 |

OBJEDNÁVANÝ ROZMER: (GB), (GH), (RB), (RH), (RT)

šírka skla (GB)
výška skla (GH)
šírka svetlosti rámu (RB)
výška svetlosti rámu (RH)
hĺbka rámu (RT)

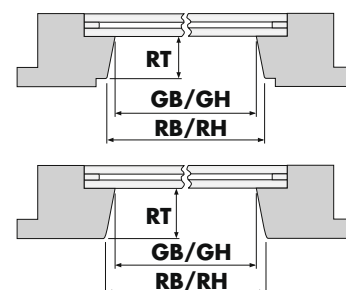

VÝŠKA BALÍKA

| výška zariadenia H | štandard výška balíka PH |
|--------------------|-----------------------------|
| 0,50 m | 37 - 41 mm |
| 1,00 m | 41 - 48 mm |
| 1,50 m | 44 - 55 mm |
| 2,00 m | 48 - 62 mm |
| 2,20 m | 49 - 65 mm |

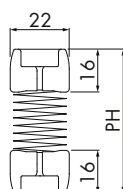

MONTÁŽ

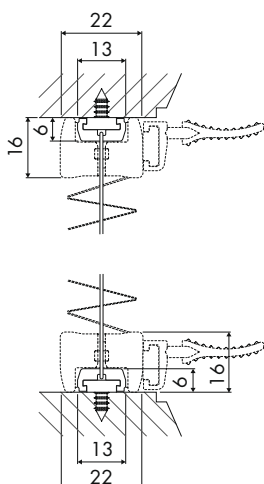

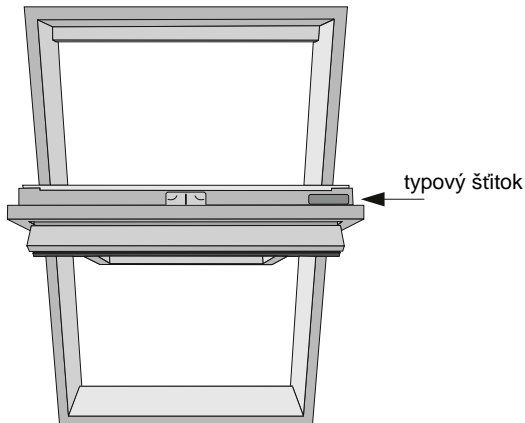

| | |
|------------------------------|---|
| šírka zariadenia (B): | min. 200 mm max. 1200 mm (výška zariadenia max. 2200 mm) max. 1500 mm (výška zariadenia max. 1500 mm) |
| výška zariadenia (H): | max. 2200 mm |
| ovládanie: | 1x ovládacie madlo v strede do šírky zariadenia 800 mm 2x ovládacie madlo pri šírke zariadenia viac ako 800 mm |
| farba profilov: | štandard: strieborný, čierny, bronzový elox, biela, béžová možnosť: všetky RAL farby (nie metalizované) |
| cloniaca látka: | z kolekcie plissé cloniacích látok |
| možnosti: | FS-200, FS-3BS03, FS-401 |

Značka okna: VELUX, ROTO

OBJEDNÁVANÝ ROZMER: značka okna
typ krídla
veľkosť
rok výroby

UPOZORNENIE:

Na otvorenom okennom krídle nachádza sa vo väčšine prípadov vpravo hore typový štítok. Tieto údaje obsahujú typ okna, veľkosť a eventuálne rok výroby.

VELUX typ krídla GGU
do zasklievacích líšt zaoblených

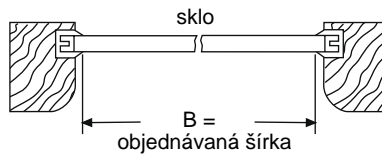

VELUX GGU, GPU
(PVC)

typ miery krídiel (šírka x výška)

| | | |
|-----|------------|----|
| 104 | 410 x 783 | mm |
| 206 | 520 x 983 | mm |
| 304 | 626 x 749 | mm |
| 306 | 626 x 949 | mm |
| 308 | 626 x 1169 | mm |
| 406 | 788 x 953 | mm |
| 408 | 788 x 1169 | mm |
| 606 | 986 x 949 | mm |
| 608 | 986 x 1169 | mm |

VELUX typ krídla GGU
do zasklievacích líšt šikmých

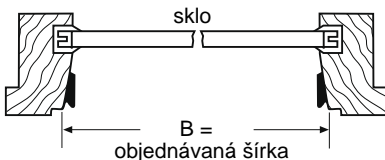

VELUX GGL, GHL

typ miery krídiel (šírka x výška)

| | | |
|---|-------------|----|
| 1 | 614 x 742 | mm |
| 2 | 614 x 1162 | mm |
| 3 | 776 x 1364 | mm |
| 4 | 974 x 942 | mm |
| 5 | 536 x 942 | mm |
| 6 | 384 x 742 | mm |
| 7 | 1174 x 742 | mm |
| 8 | 1174 x 1162 | mm |
| 9 | 384 x 462 | mm |

VELUX GGU, GPU, GIU

typ miery krídiel (šírka x výška)

| | | |
|-----|------------|----|
| C04 | 383 x 740 | mm |
| F06 | 493 x 940 | mm |
| M04 | 613 x 740 | mm |
| M06 | 613 x 940 | mm |
| M08 | 613 x 1160 | mm |
| M34 | 613 x 740 | mm |
| P06 | 775 x 940 | mm |
| P08 | 775 x 1160 | mm |
| P34 | 775 x 740 | mm |
| S06 | 973 x 940 | mm |
| S08 | 973 x 1160 | mm |
| S34 | 973 x 740 | mm |

VELUX typ krídla GGU
do zasklievacích líšt šikmých

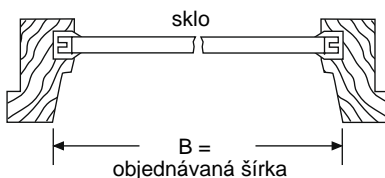

VELUX GGL, GPL, GHL, GDL,
GEL, GTL

typ miery krídiel (šírka x výška)

| | | |
|-----|-------------|----|
| 102 | 397 x 575 | mm |
| 104 | 397 x 775 | mm |
| 204 | 507 x 775 | mm |
| 206 | 507 x 975 | mm |
| 304 | 613 x 740 | mm |
| 306 | 613 x 940 | mm |
| 308 | 613 x 1160 | mm |
| 310 | 613 x 1362 | mm |
| 406 | 775 x 940 | mm |
| 408 | 775 x 1160 | mm |
| 410 | 775 x 1362 | mm |
| 606 | 973 x 940 | mm |
| 608 | 973 x 1160 | mm |
| 610 | 973 x 1362 | mm |
| 808 | 1173 x 1160 | mm |
| 810 | 1173 x 1362 | mm |

VELUX GGL, GPL, GHL, GDL,
GEL, GTL

typ miery krídiel (šírka x výška)

| | | |
|-----|-------------|----|
| C02 | 383 x 540 | mm |
| C04 | 383 x 740 | mm |
| F04 | 493 x 740 | mm |
| F06 | 493 x 940 | mm |
| M04 | 613 x 740 | mm |
| M06 | 613 x 940 | mm |
| M08 | 613 x 1160 | mm |
| M10 | 613 x 1362 | mm |
| P06 | 775 x 940 | mm |
| P08 | 775 x 1160 | mm |
| P10 | 775 x 1362 | mm |
| S06 | 973 x 940 | mm |
| S08 | 973 x 1160 | mm |
| S10 | 973 x 1362 | mm |
| U08 | 1173 x 1160 | mm |
| U10 | 1173 x 1362 | mm |



šírka zariadenia (B): min. 300 mm
max. 1500 mm

výška zariadenia (H): max. 4000 mm

uhol sklonu: 45° - 90°

farba profilov: štandard: strieborný, čierny, bronzový elox, biela, béžová
možnosť: všetky RAL farby (nie metalizované)

cloniaca látka: z kolekcie plissé cloniacích látok

možnosti: FS-1BS05, FS-300, FS-3BS03

UPOZORNENIE:

Čierne napínacie lanká zostanú pri stiahnutí závěse viditeľné!

OBJEDNÁVANÝ ROZMER: B,H

šírka zariadenia (B) = objednávaná šírka
výška zariadenia (H) = objednávaná výška

ŠÍKMÉ ZASKLIEVACIE LIŠTY

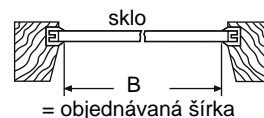

ROVNÉ ZASKLIEVACIE LIŠTY

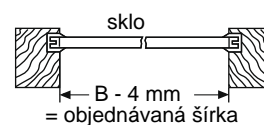

VÝŠKA BALÍKA

| výška zariadenia H | štandard výška balíka PH |
|--------------------|-----------------------------|
| 0,50 m | 31 - 35 mm |
| 1,00 m | 34 - 42 mm |
| 1,50 m | 38 - 49 mm |
| 2,00 m | 42 - 56 mm |
| 2,50 m | 45 - 62 mm |
| 3,00 m | 49 - 69 mm |
| 3,50 m | 52 - 76 mm |
| 4,00 m | 56 - 82 mm |

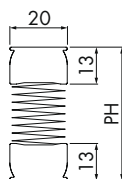

MONTÁŽ A POČET ÚCHYTŮV

štandard

montáž: strop (klip)

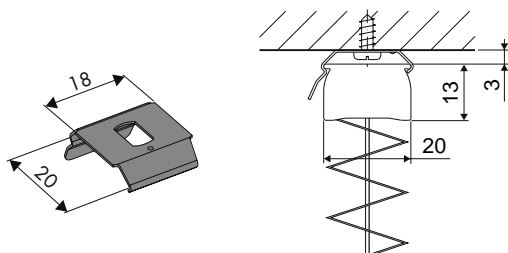

| šírka v mm | - 599 | 600 - 799 | 800 - 1099 | 1100 - 1299 | 1300 - 1500 |
|---------------|-------|-----------|------------|-------------|-------------|
| počet úchytov | 6 | 8 | 10 | 12 | 14 |

FIXÁCIU SPEVNENÉ STROPNÉ ZARIADENIE NAPNUTÉ LANKOM, OVLÁDANÉ POVRÁZKOM

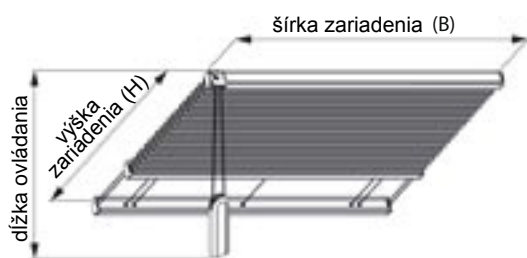

| | |
|-------------------------------|--|
| šírka zariadenia (B): | min. 300 mm max. 1500 mm |
| výška zariadenia (H): | max. 4000 mm |
| uhol sklonu: | 45° - 90° |
| strana ovládania: | vľavo alebo vpravo |
| dĺžka ovládacej časti: | ľubovoľne voliteľná |
| farba profilov: | štandard: strieborný, čierny, bronzový elox, biela, béžová možnosť: všetky RAL farby (nie metalizované) |
| cloniaca látka: | z kolekcie plissé cloniacích látok |
| možnosti: | FS-102, FS-106, FS-1BS05 |

UPOZORNENIE:

Čierne napínacie lanká zostanú pri stiahnutí závесе viditeľné!

OBJEDNÁVANÝ ROZMER: B,H

šírka zariadenia (B) = objednávaná šírka
výška zariadenia (H) = objednávaná výška

ŠIKMÉ ZASKLIEVACIE LIŠTY

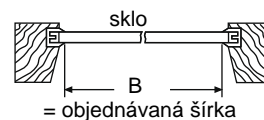

ROVNÉ ZASKLIEVACIE LIŠTY



VÝŠKA BALÍKA

| výška zariadenia H | štandard výška balíka PH |
|--------------------|-----------------------------|
| 0,50 m | 31 - 35 mm |
| 1,00 m | 34 - 42 mm |
| 1,50 m | 38 - 49 mm |
| 2,00 m | 42 - 56 mm |
| 2,50 m | 45 - 62 mm |
| 3,00 m | 49 - 69 mm |
| 3,50 m | 52 - 76 mm |
| 4,00 m | 56 - 82 mm |

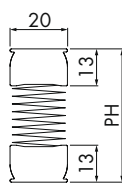

MONTÁŽ A POČET ÚCHYTOV

štandard

montáž: strop (klip)

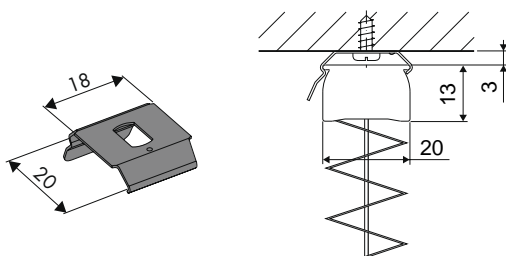

| | | | | | |
|---------------|--------------|------------------|-------------------|--------------------|--------------------|
| šírka v mm | - 599 | 600 - 799 | 800 - 1099 | 1100 - 1299 | 1300 - 1500 |
| počet úchytoV | 6 | 8 | 10 | 12 | 14 |

FIXÁCIU SPEVNENÉ STROPNÉ ZARIADENIE NAPNUTÉ LANKOM, OVLÁDANÉ MOTOROM

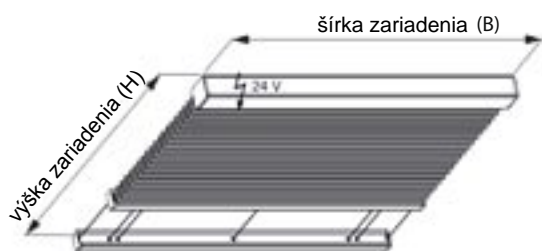

šírka zariadenia (B): min. 800 mm
max. 1500 mm

výška zariadenia (H): max. 4000 mm

uhol sklonu: 45° - 90°

farba profilov: štandard: strieborný, čierny, bronzový elox, biela, béžová
možnosť: všetky RAL farby (nie metalizované)

cloniaca látka: z kolekcie plissé cloniacích látok

možnosti: FS-102, FS-106, FS-1BS05

UPOZORNENIE:

Čierne napínacie lanká zostanú pri stiahnutí závěse viditeľné!

OBJEDNÁVANÝ ROZMER: B,H

šírka zariadenia (B) = objednávaná šírka

výška zariadenia (H) = objednávaná výška

ŠÍKMÉ ZASKLIEVACIE LIŠTY

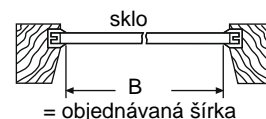

ROVNÉ ZASKLIEVACIE LIŠTY

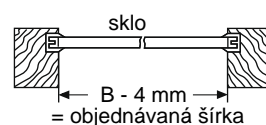

VÝŠKA BALÍKA

výška zariadenia H **štandard**
výška balíka PH

| | |
|--------|-------------|
| 0,50 m | 52 - 56 mm |
| 1,00 m | 56 - 63 mm |
| 1,50 m | 59 - 70 mm |
| 2,00 m | 63 - 77 mm |
| 2,50 m | 67 - 84 mm |
| 3,00 m | 70 - 91 mm |
| 3,50 m | 74 - 97 mm |
| 4,00 m | 77 - 104 mm |

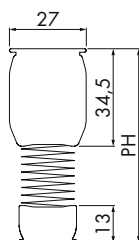

MONTÁŽ A POČET ÚCHYTOV

štandard

montáž: strop (klip)

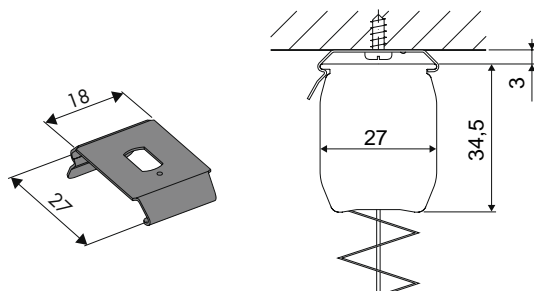

| | | | | | |
|---------------|-------|-----------|------------|-------------|-------------|
| šírka v mm | - 599 | 600 - 799 | 800 - 1099 | 1100 - 1299 | 1300 - 1500 |
| počet úchytoV | 6 | 8 | 10 | 12 | 14 |

FIXÁCIU SPEVNENÉ STROPNÉ ZARIADENIE NAPNUTÉ LANKOM, OVLÁDANÉ KĽUKOU

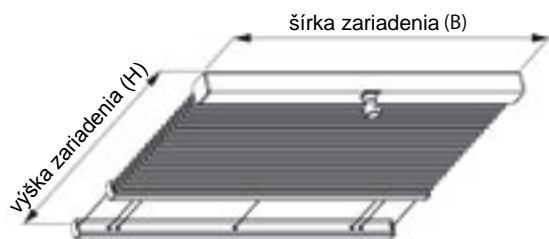

| | |
|------------------------------|--|
| šírka zariadenia (B): | min. 800 mm max. 1500 mm |
| výška zariadenia (H): | max. 4000 mm |
| uhol sklonu: | 45° - 90° |
| strana ovládania: | vstrede, vľavo alebo vpravo |
| farba profilov: | štandard: strieborný, čierny, bronzový elox, biela, béžová možnosť: všetky RAL farby (nie metalizované) |
| cloniaca látka: | z kolekcie plissé cloniacích látok |
| možnosti: | FS-102, FS-106, FS-1BS05, FS-3BS01, FS-3BS02 |

UPOZORNENIE:

Čierne napínacie lanká zostanú pri stiahnutí závese viditeľné!

OBJEDNÁVANÝ ROZMER: B,H

šírka zariadenia (B) = objednávaná šírka

výška zariadenia (H) = objednávaná výška

ŠÍKMÉ ZASKLIEVACIE LIŠTY

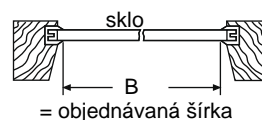

ROVNÉ ZASKLIEVACIE LIŠTY

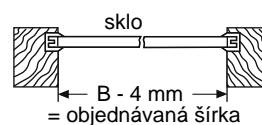

VÝŠKA BALÍKA

| výška zariadenia H | štandard výška balíka PH |
|--------------------|-----------------------------|
| 0,50 m | 52 - 56 mm |
| 1,00 m | 56 - 63 mm |
| 1,50 m | 59 - 70 mm |
| 2,00 m | 63 - 77 mm |
| 2,50 m | 67 - 84 mm |
| 3,00 m | 70 - 91 mm |
| 3,50 m | 74 - 97 mm |
| 4,00 m | 77 - 104 mm |

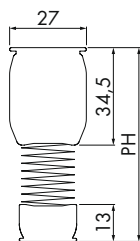

MONTÁŽ A POČET ÚCHYTOV

štandard

montáž: strop (klip)

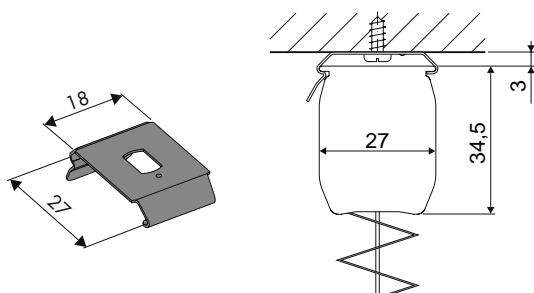

| šírka v mm | - 599 | 600 - 799 | 800 - 1099 | 1100 - 1299 | 1300 - 1500 |
|---------------|-------|-----------|------------|-------------|-------------|
| počet úchytov | 6 | 8 | 10 | 12 | 14 |

FIXÁCIOU SPEVNENÉ STROPNÉ ŠIKMÉ ZARIADENIE NAPNUTÉ LANKOM, OVLÁDANÉ MADLOM

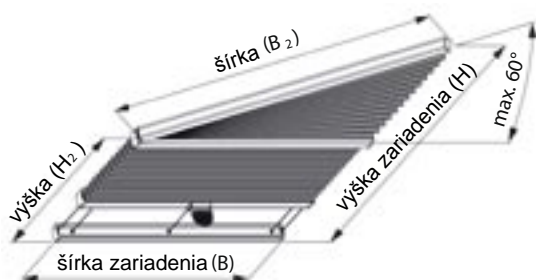

| | |
|------------------------------|--|
| šírka zariadenia (B): | min. 300 mm max. závislé od B2 |
| šikmá šírka (B2): | max. 2000 mm do 60° max. 2200 mm do 30° |
| výška zariadenia (H): | max. 3000 mm |
| sklon zariadenia: | 5° - 60° |
| uhol sklonu: | 45° - 90° |
| farba profilov: | štandard: strieborný, čierny, bronzový elox, biela, béžová možnosť: všetky RAL farby (nie metalizované) |
| cloniaca látka: | z kolekcie plissé cloniacích látok |
| možnosti: | FS-102, FS-104, FS-106, FS-1BS05, FS-300, FS-3BS03 |

UPOZORNENIE:

Čierne napínacie lanká zostanú pri stiahnutom závese viditeľné!
Nadstavený trojuholník je bez ovládania!

OBJEDNÁVANÝ ROZMER: B, H, H2, (uhol)

šírka zariadenia (B) = objednávaná šírka - odpočet

výška zariadenia (H) = objednávaná výška - odpočet

POZOR: Odpočty budú výrobne vykonané

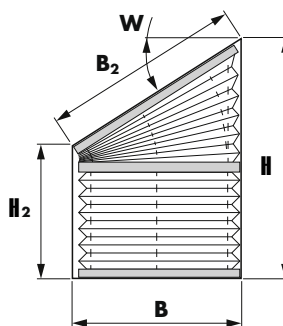

ŠIKMÉ ZASKLIEVACIE LIŠTY

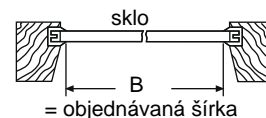

ROVNÉ ZASKLIEVACIE LIŠTY

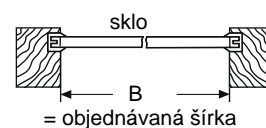

VÝŠKA BALÍKA

výška zariadenia H štandard
výška balíka PH

| | |
|--------|------------|
| 0,50 m | 37 - 41 mm |
| 1,00 m | 41 - 48 mm |
| 1,50 m | 44 - 55 mm |
| 2,00 m | 48 - 62 mm |
| 2,20 m | 49 - 64 mm |

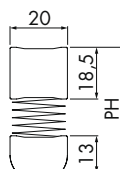

MONTÁŽ A POČET ÚCHYTOV

štandard

montáž: strop (klip)

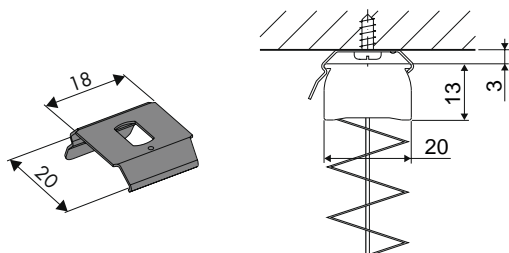

| | | | |
|---------------|-------|-----------|------------|
| šírka v mm | - 599 | 600 - 799 | 800 - 1099 |
| počet úchytoV | 6 | 8 | 10 |

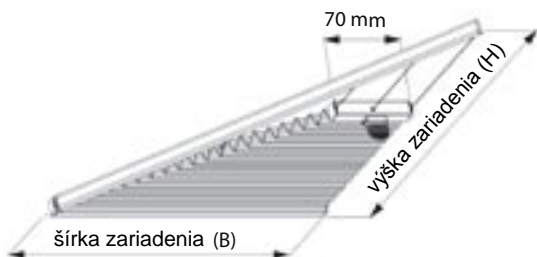

| | |
|------------------------------|--|
| šírka zariadenia (B): | min. 300 mm max. 1200 mm |
| výška zariadenia (H): | max. 2000 mm |
| uhol sklonu: | 45° - 90° |
| farba profilov: | štandard: strieborný, čierny, bronzový elox, biela, béžová možnosť: všetky RAL farby (nie metalizované) |
| cloniaca látka: | z kolekcie plissé cloniacích látok |
| možnosti: | FS-102, FS-104, FS-106, FS-1BS05, FS-300, FS-3BS03 |

UPOZORNENIE:

Čierne napínacie lanká zostanú pri stiahnutom závese viditeľné!

OBJEDNÁVANÝ ROZMER: B, H

šírka zariadenia (B) = objednávaná šírka - odpočet

výška zariadenia (H) = objednávaná výška - odpočet

POZOR: Odpočty budú výrobné vykonané

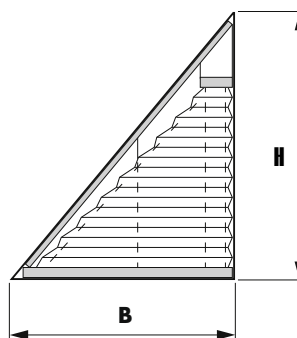

ŠÍKMÉ ZASKLIEVACIE LIŠTY

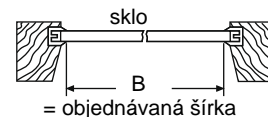

ROVNÉ ZASKLIEVACIE LIŠTY

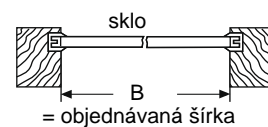

VÝŠKA BALÍKA

| výška zariadenia H | štandard výška balíka PH | |
|--------------------|-----------------------------|--|
| 0,50 m | 31 - 35 mm | |
| 1,00 m | 34 - 42 mm | |
| 1,50 m | 38 - 49 mm | |
| 2,00 m | 42 - 56 mm | |

MONTÁŽ A POČET ÚCHYTOV

štandard

montáž: strop (klip)

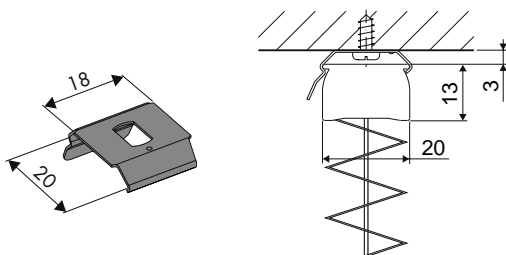

| šírka v mm | - 599 | 600 - 899 | 900 - 1099 | 1100 - 1200 |
|---------------|-------|-----------|------------|-------------|
| počet úchytov | 9 | 11 | 13 | 15 |

FIXÁCIOU SPEVNENÉ ROVNORAMENNÉ TROJUHOLNÍKOVÉ ZARIADENIE NAPNUTÉ LANKOM, OVLÁDANÉ MADLOM

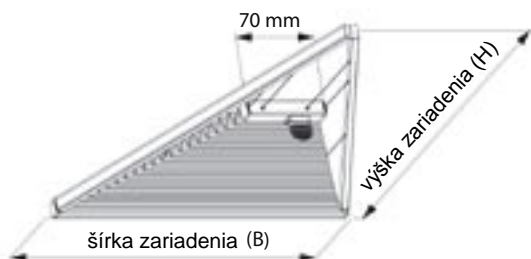

| | |
|------------------------------|--|
| šírka zariadenia (B): | min. 300 mm max. 1200 mm |
| výška zariadenia (H): | max. 2000 mm |
| uhol sklonu: | 45° - 90° |
| farba profilov: | štandard: strieborný, čierny, bronzový elox, biela, béžová možnosť: všetky RAL farby (nie metalizované) |
| cloniaca látka: | z kolekcie plissé cloniacích látok |
| možnosti: | FS-102, FS-104, FS-106, FS-1BS05, FS-300, FS-3BS03 |

UPOZORNENIE:

Čierne napínacie lanká zostanú pri stiahnutí závěsu viditeľné!

OBJEDNÁVANÝ ROZMER: B, H

šírka zariadenia (B) = objednávaná šírka - odpočet

výška zariadenia (H) = objednávaná výška - odpočet

POZOR: Odpočty budú výrobne vykonané

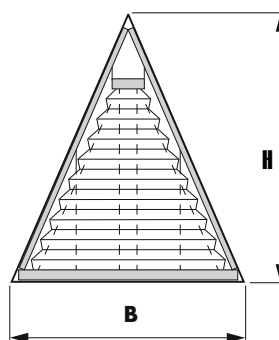

ŠÍKMÉ ZASKLIEVACIE LIŠTY

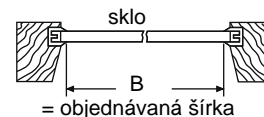

ROVNÉ ZASKLIEVACIE LIŠTY

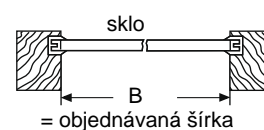

VÝŠKA BALÍKA

| výška zariadenia H | štandard výška balíka PH | |
|--------------------|-----------------------------|--|
| 0,50 m | 31 - 35 mm | |
| 1,00 m | 34 - 42 mm | |
| 1,50 m | 38 - 49 mm | |
| 2,00 m | 42 - 56 mm | |

MONTÁŽ A POČET ÚCHYTOV

štandard

montáž: strop (klip)

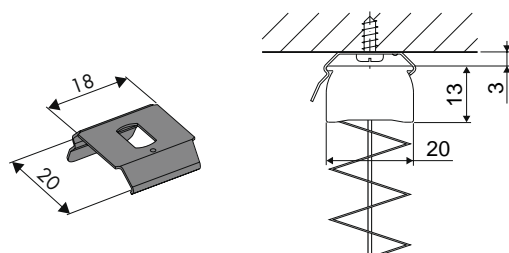

| šírka v mm | - 599 | 600 - 999 | 1000 - 1099 | 1100 - 1200 |
|---------------|-------|-----------|-------------|-------------|
| počet úchytoV | 11 | 13 | 15 | 17 |

FIXÁCIU SPEVNENÉ ZARIADENIE NAPNUTÉ LANKOM Z JEDNEJ STRANY ŠIKMÝ ZÁVES, OVLÁDANÉ MADLOM

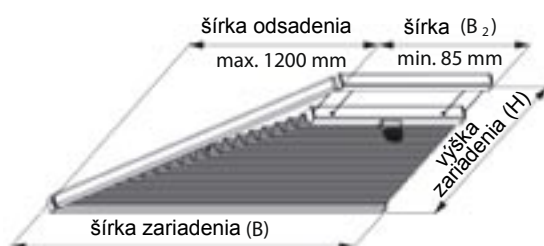

| | |
|------------------------------|--|
| šírka zariadenia (B): | min. 300 mm max. 1500 mm |
| šírka (B2): | min. 85 mm |
| šírka odsadenia: | 50 - 1200 mm |
| výška zariadenia (H): | max. 2000 mm |
| uhol sklonu: | 45° - 90° |
| farba profilov: | štandard: strieborný, čierny, bronzový elox, biela, béžová možnosť: všetky RAL farby (nie metalizované) |
| cloniaca látka: | z kolekcie plissé cloniacích látok |
| možnosti: | FS-102, FS-104, FS-106, FS-1BS05, FS-300, FS-3BS03 |

UPOZORNENIE:

Čierne napínacie lanká zostanú pri stiahnutom závese viditeľné!

OBJEDNÁVANÝ ROZMER: B, H

šírka zariadenia (B) = objednaná šírka - odpočet

výška zariadenia (H) = objednaná výška - odpočet

POZOR: Odpočty budú výrobné vykonané

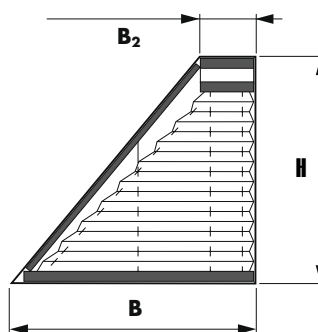

ŠIKMÉ ZASKLIEVACIE LIŠTY

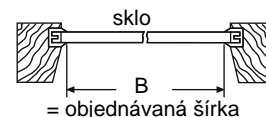

ROVNÉ ZASKLIEVACIE LIŠTY

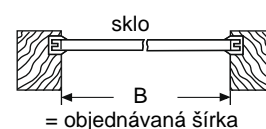

VÝŠKA BALÍKA

| výška zariadenia H | štandard výška balíka PH | |
|--------------------|-----------------------------|--|
| 0,50 m | 31 - 35 mm | |
| 1,00 m | 34 - 42 mm | |
| 1,50 m | 38 - 49 mm | |
| 2,00 m | 42 - 56 mm | |

MONTÁŽ A POČET ÚCHYTOV

štandard

montáž: strop (klip)

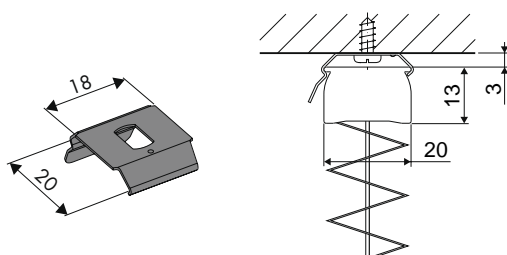

| šírka v mm | - 599 | 600 - 899 | 900 - 1099 | 1100 - 1399 | 1400 - 1500 |
|---------------|-------|-----------|------------|-------------|-------------|
| počet úchytoV | 9 | 11 | 13 | 15 | 17 |

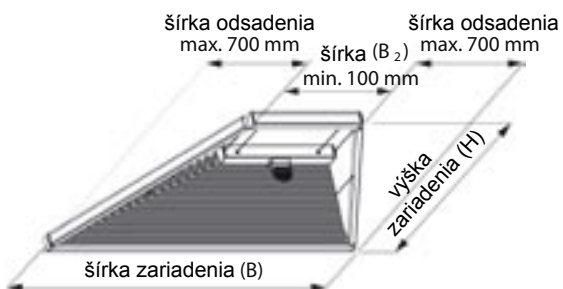

| | |
|------------------------------|--|
| šírka zariadenia (B): | min. 300 mm max. 1500 mm |
| šírka (B2): | min. 100 mm |
| šírka odsadenia: | 50 - 700 mm pre stranu |
| výška zariadenia (H): | max. 2000 mm |
| uhol sklonu: | 45°- 90° |
| farba profilov: | štandard: strieborný, čierny, bronzový elox, biela, béžová možnosť: všetky RAL farby (nie metalizované) |
| cloniaca látka: | z kolekcie plissé cloniacích látok |
| možnosti: | FS-102, FS-104, FS-106, FS-1BS05, FS-300, FS-3BS03 |

UPOZORNENIE:

Čierne napínacie lanká zostanú pri stiahnutom závese viditeľné!

OBJEDNÁVANÝ ROZMER: B, H, B2

šírka zariadenia (B) = objednávaná šírka - odpočet

výška zariadenia (H) = objednávaná výška - odpočet

POZOR: Odpočty budú výrobné vykonané

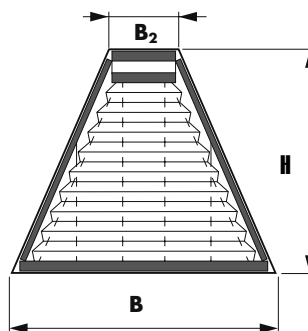

ŠIKMÉ ZASKLIEVACIE LIŠTY



ROVNÉ ZASKLIEVACIE LIŠTY

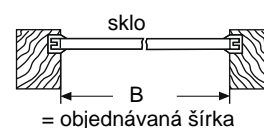

VÝŠKA BALÍKA

| výška zariadenia H | štandard výška balíka PH | |
|--------------------|-----------------------------|--|
| 0,50 m | 31 - 35 mm | |
| 1,00 m | 34 - 42 mm | |
| 1,50 m | 38 - 49 mm | |
| 2,00 m | 42 - 56 mm | |

MONTÁŽ A POČET ÚCHYTOV

štandard

montáž: strop (klip)

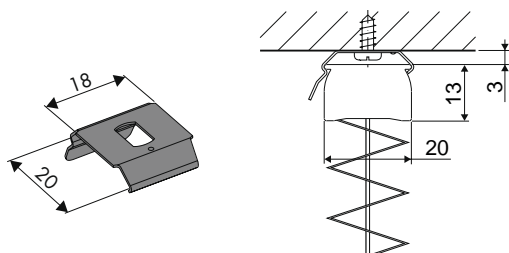

| šírka v mm | - 599 | 600 - 999 | 1000 - 1099 | 1100 - 1500 |
|--------------|-------|-----------|-------------|-------------|
| počet úchyto | 11 | 13 | 15 | 17 |

FIXÁCIU SPEVNENÉ PĀTUHOLNÍKOVÉ ZARIADENIE NAPNUTÉ LANKOM, OVLĀDANÉ MADLOM

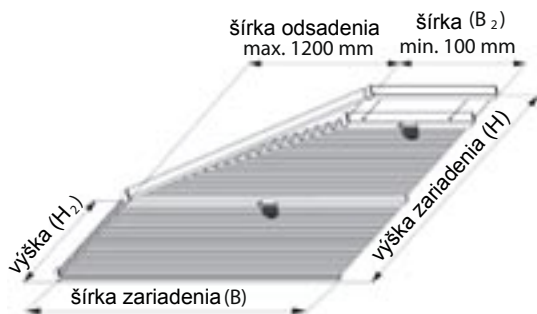

šírka zariadenia (B): min. 300 mm
max. 1200 mm (výška zariadenia max. 2000 mm)
max. 1500 mm (výška zariadenia max. 1500 mm)

šírka (B2): min. 85 mm

šírka odsadenia: 50 - 1200 mm

výška zariadenia (H): max. 2000 mm

uhol sklonu: 45° - 90°

farba profilov: štandard: strieborný, čierny, bronzový elox, biela, béžová
možnosť: všetky RAL farby (nie metalizované)

cloniaca látka: z kolekcie plissé cloniacích látok

možnosti: FS-102, FS-104, FS-106, FS-1BS05, FS-300, FS-3BS03

UPOZORNENIE:

Čierne napínacie lanká zostanú pri stiahnutom závесе viditeľné!

OBJEDNÁVANÝ ROZMER: B, H, B2, H2

šírka zariadenia (B) = objednávaná šírka - odpočet

výška zariadenia (H) = objednávaná výška - odpočet

POZOR: Odpočty budú výrobné vykonané

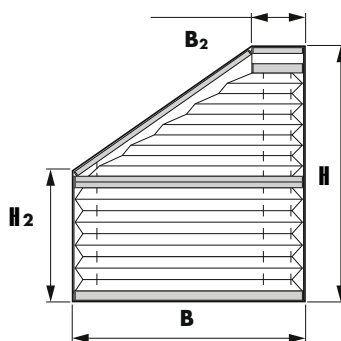

ŠÍKMÉ ZASKLIEVACIE LIŠTY

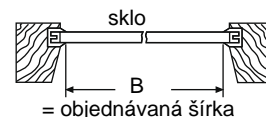

ROVNÉ ZASKLIEVACIE LIŠTY

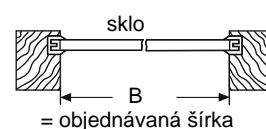

VÝŠKA BALÍKA

| výška zariadenia H | štandard výška balíka PH | 20 |
|--------------------|-----------------------------|------|
| 0,50 m | 54 - 63 mm | 13 |
| 1,00 m | 62 - 77 mm | 13 |
| 1,50 m | 69 - 91 mm | 18,5 |
| 2,00 m | 75 - 104 mm | 13 |

MONTĀŽ A POČET ŪCHYTOV

štandard

montáž: strop (klip)

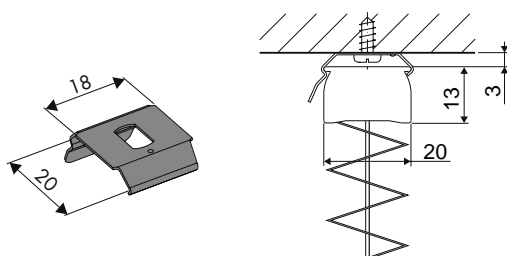

| šírka v mm | - 599 | 600 - 999 | 1000 - 1199 | 1200 - 1399 | 1400 - 1500 |
|---------------|-------|-----------|-------------|-------------|-------------|
| počet ūchytov | 9 | 11 | 13 | 15 | 17 |

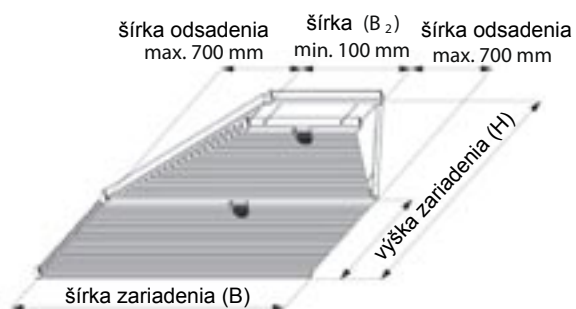

| | |
|------------------------------|---|
| šírka zariadenia (B): | min. 300 mm max. 1200 mm (výška zariadenia max. 2000 mm) max. 1500 mm (výška zariadenia max. 1500 mm) |
| šírka (B2): | min. 100 mm |
| šírka odsadenia: | 50 - 700 mm pre stranu |
| výška zariadenia (H): | max. 2000 mm |
| uhol sklonu: | 45° - 90° |
| farba profilov: | štandard: strieborný, čierny, bronzový elox, biela, béžová možnosť: všetky RAL farby (nie metalizované) |
| cloniaca látka: | z kolekcie plissé cloniacích látok |
| možnosti: | FS-102, FS-104, FS-106, FS-1BS05, FS-300, FS-3BS03 |

UPOZORNENIE:

Čierne napínacie lanká zostanú pri stiahnutí závese viditeľné!

OBJEDNÁVANÝ ROZMER: B, H, B2, H2

šírka zariadenia (B) = objednaná šírka - odpočet
výška zariadenia (H) = objednaná výška - odpočet
POZOR: Odpočty budú výrobne vykonané

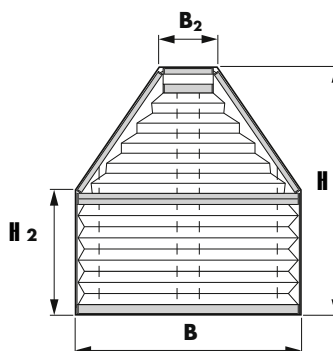

ŠÍKMÉ ZASKLIEVACIE LIŠTY

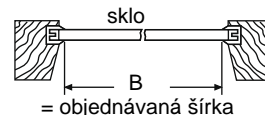

ROVNÉ ZASKLIEVACIE LIŠTY

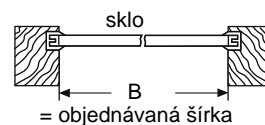

VÝŠKA BALÍKA

| výška zariadenia H | štandard výška balíka PH | |
|--------------------|-----------------------------|--|
| 0,50 m | 54 - 63 mm | |
| 1,00 m | 62 - 77 mm | |
| 1,50 m | 69 - 91 mm | |
| 2,00 m | 75 - 104 mm | |

MONTÁŽ A POČET ÚCHYTOV

štandard

montáž: strop (klip)

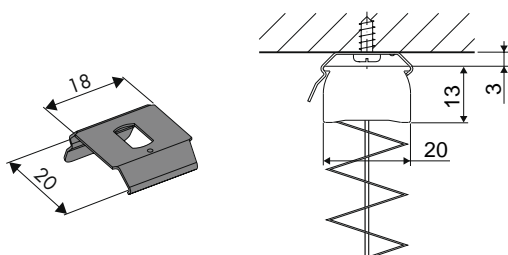

| šírka v mm | - 599 | 600 - 999 | 1000 - 1099 | 1100 - 1500 |
|---------------|-------|-----------|-------------|-------------|
| počet úchytoV | 9 | 11 | 13 | 15 |

FIXÁCIOU SPEVNENÉ TROJUHLNÍKOVÉ ZARIADENIE NAPNUTÉ LANKOM Z JEDNEJ STRANY ŠIKMÝ ZÁVES, OVLÁDANÉ MOTOROM

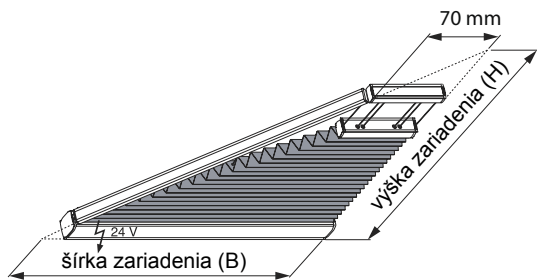

| | |
|------------------------------|--|
| šírka zariadenia (B): | min. 800 mm max. 1200 mm |
| výška zariadenia (H): | max. 2000 mm |
| uhol sklonu: | 45° - 90° |
| farba profilov: | štandard: strieborný, čierny, bronzový elox, biela, béžová možnosť: všetky RAL farby (nie metalizované) |
| cloniaca látka: | z kolekcie plissé cloniacích látok |
| možnosti: | FS-102, FS-104, FS-106, FS-1BS05, FS-300, FS-3BS03 |

UPOZORNENIE:

Čierne napínacie lanká zostanú pri stiahnutom závese viditeľné!

OBJEDNÁVANÝ ROZMER: B, H

šírka zariadenia (B) = objednávaná šírka - odpočet

výška zariadenia (H) = objednávaná výška - odpočet

POZOR: Odpočty budú výrobné vykonané

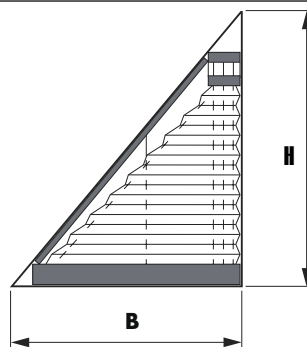

ŠIKMÉ ZASKLIEVACIE LIŠTY

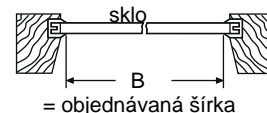

ROVNÉ ZASKLIEVACIE LIŠTY

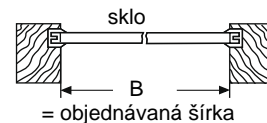

VÝŠKA BALÍKA

| výška zariadenia H | štandard výška balíka PH | |
|--------------------|-----------------------------|--|
| 0,50 m | 52 - 56 mm | |
| 1,00 m | 56 - 63 mm | |
| 1,50 m | 59 - 70 mm | |
| 2,00 m | 63 - 77 mm | |

MONTÁŽ A POČET ÚCHYTOV

štandard

montáž: strop (klip)

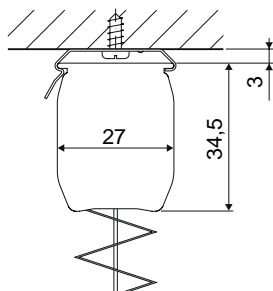
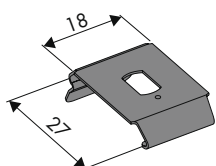

možnosť: upevnenie pomocou upevňovacej lišty (ohybná)

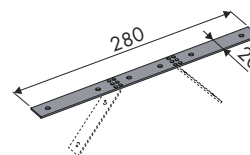

| šírka v mm | - 599 | 600 - 899 | 900 - 1099 | 1100 - 1200 |
|---------------|-------|-----------|------------|-------------|
| počet úchytoV | 9 | 11 | 13 | 15 |

FIXÁCIU SPEVNEŇE TROJUHOĽNÍKOVÉ ZARIADENIE NAPNUTÉ LANKOM Z DVOCH STRÁN ŠIKMÝ ZÁVES, OVLÁDANÉ MOTOROM

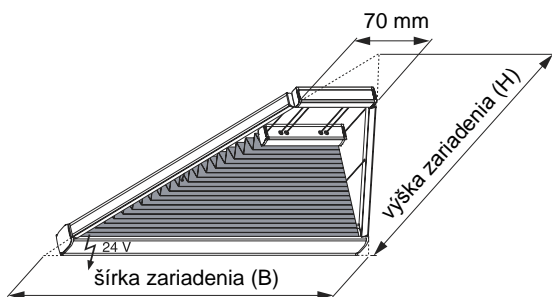

| | |
|------------------------------|--|
| šírka zariadenia (B): | min. 800 mm max. 1500 mm |
| výška zariadenia (H): | max. 2000 mm |
| uhol sklonu: | 45°- 90° |
| farba profilov: | štandard: strieborný, čierny, bronzový elox, biela, béžová možnosť: všetky RAL farby (nie metalizované) |
| cloniaca látka: | z kolekcie plissé cloniacích látok |
| možnosti: | FS-102, FS-104, FS-106, FS-1BS05 |

UPOZORNENIE:

Čierne napínacie lanká zostanú pri stiahnutí závese viditeľné!

OBJEDNÁVANÝ ROZMER: B, H

šírka zariadenia (B) = objednávaná šírka - odpočet

výška zariadenia (H) = objednávaná výška - odpočet

POZOR: Odpočty budú výrobné vykonané

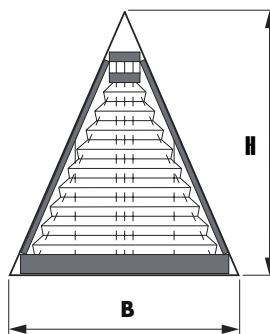

ŠIKMÉ ZASKLIEVACIE LIŠTY

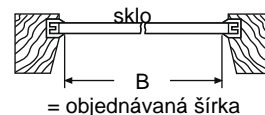

ROVNÉ ZASKLIEVACIE LIŠTY

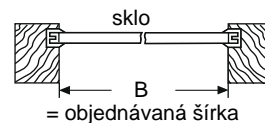

VÝŠKA BALÍKA

| výška zariadenia H | štandard výška balíka PH | |
|--------------------|-----------------------------|--|
| 0,50 m | 52 - 56 mm | |
| 1,00 m | 56 - 63 mm | |
| 1,50 m | 59 - 70 mm | |
| 2,00 m | 63 - 77 mm | |

MONTÁŽ A POČET ÚCHYTOV

štandard

montáž: strop (klip)

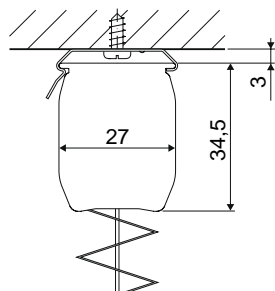
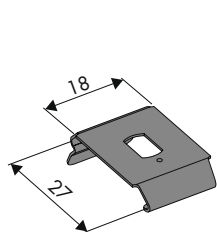

možnosť: upevnenie pomocou upevňovacej lišty (ohybná)

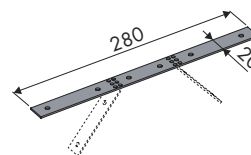

| | | | | |
|---------------|-------|-----------|-------------|-------------|
| šírka v mm | - 599 | 600 - 999 | 1000 - 1099 | 1100 - 1500 |
| počet úchytoV | 11 | 13 | 15 | 17 |

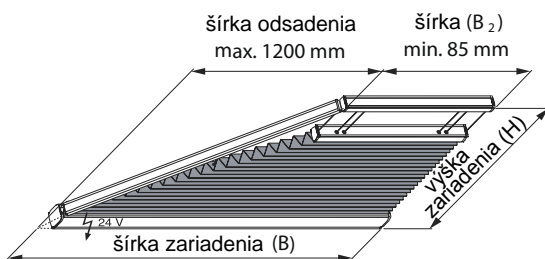

| | |
|-------------------------------|--|
| šírka zariadenia (B): | min. 800 mm max. 1500 mm |
| šírka (B₂): | min. 85 mm |
| šírka odsadenia: | 50 - 1200 mm |
| výška zariadenia (H): | max. 2000 mm |
| uhol sklonu: | 45° - 90° |
| farba profilov: | štandard: strieborný, čierny, bronzový elox, biela, béžová možnosť: všetky RAL farby (nie metalizované) |
| cloniaca látka: | z kolekcie plissé cloniacích látok |
| možnosti: | FS-102, FS-104, FS-106, FS-1BS05 |

UPOZORNENIE:

Čierne napínacie lanká zostanú pri stiahnutom závese viditeľné!

OBJEDNÁVANÝ ROZMER: B, H, B₂

šírka zariadenia (B) = objednávaná šírka - odpočet

výška zariadenia (H) = objednávaná výška - odpočet

POZOR: Odpočty budú výrobné vykonané

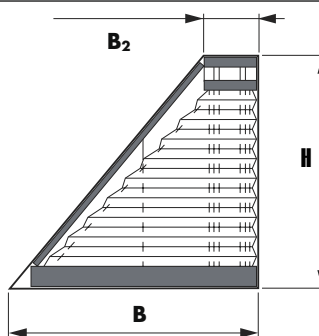

ŠÍKMÉ ZASKLIEVACIE LIŠTY

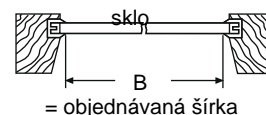

ROVNÉ ZASKLIEVACIE LIŠTY

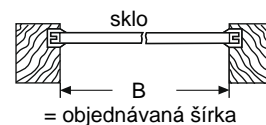

VÝŠKA BALÍKA

| výška zariadenia H | štandard výška balíka PH | |
|--------------------|-----------------------------|--|
| 0,50 m | 52 - 56 mm | |
| 1,00 m | 56 - 63 mm | |
| 1,50 m | 59 - 70 mm | |
| 2,00 m | 63 - 77 mm | |

MONTÁŽ A POČET ÚCHYTŮV

štandard

montáž: strop (klip)

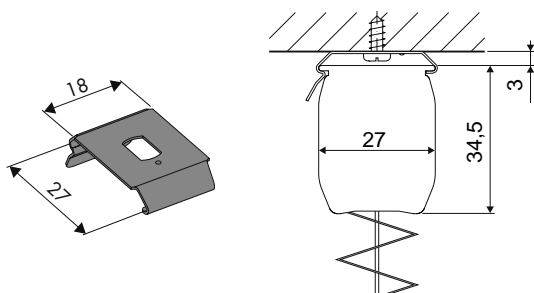

| šírka v mm | - 599 | 600 - 899 | 900 - 1099 | 1100 - 1399 | 1400 - 1500 |
|---------------|-------|-----------|------------|-------------|-------------|
| počet úchytoŧ | 9 | 11 | 13 | 15 | 17 |

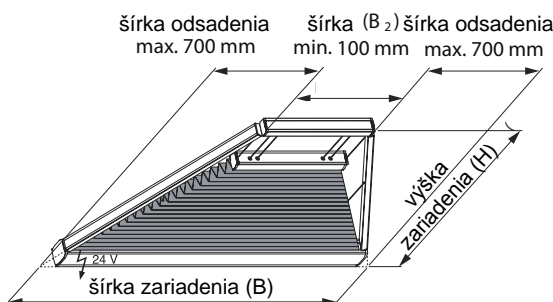

| | |
|------------------------------|--|
| šírka zariadenia (B): | min. 800 mm max. 1500 mm |
| šírka (B2): | min. 100 mm |
| šírka odsadenia: | 50 - 700 mm pre stranu |
| výška zariadenia (H): | max. 2000 mm |
| uhol sklonu: | 45°- 90° |
| farba profilov: | štandard: strieborný, čierny, bronzový elox, biela, béžová možnosť: všetky RAL farby (nie metalizované) |
| cloniaca látka: | z kolekcie plissé cloniacích látok |
| možnosti: | FS-102, FS-104, FS-106, FS-1BS05 |

UPOZORNENIE:

Čierne napínacie lanká zostanú pri stiahnutom závese viditeľné!

OBJEDNÁVANÝ ROZMER: B, H, B2

šírka zariadenia (B) = objednávaná šírka - odpočet

výška zariadenia (H) = objednávaná výška - odpočet

POZOR: Odpočty budú výrobné vykonané

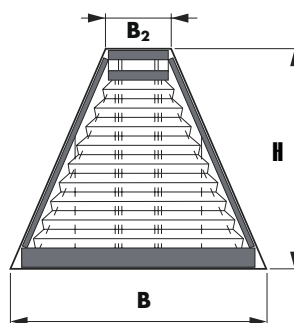

ŠIKMÉ ZASKLIEVACIE LIŠTY

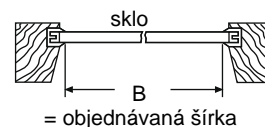

ROVNÉ ZASKLIEVACIE LIŠTY

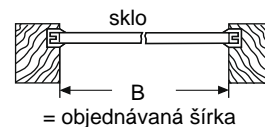

VÝŠKA BALÍKA

| výška zariadenia H | štandard výška balíka PH | |
|--------------------|-----------------------------|--|
| 0,50 m | 52 - 56 mm | |
| 1,00 m | 56 - 63 mm | |
| 1,50 m | 59 - 70 mm | |
| 2,00 m | 63 - 77 mm | |

MONTÁŽ A POČET ÚCHYTOV

štandard

montáž: strop (klip)

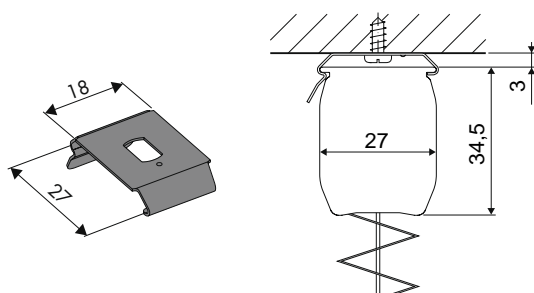

| | | | | |
|---------------|--------------|------------------|--------------------|--------------------|
| šírka v mm | - 599 | 600 - 999 | 1000 - 1099 | 1100 - 1500 |
| počet úchytoV | 9 | 11 | 13 | 15 |

FIXÁCIOU SPEVNENÉ PĀTUHOLNÍKOVÉ ZARIADENIE NAPNUTÉ LANKOM, OVLĀDANÉ MOTOROM

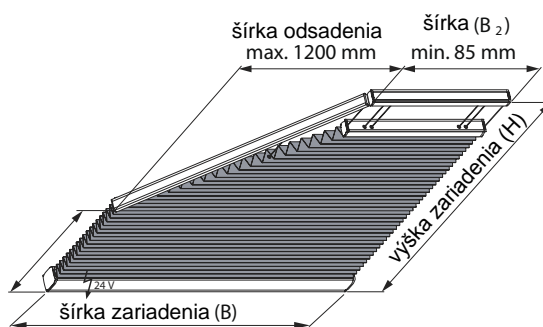

| | |
|------------------------------|--|
| šírka zariadenia (B): | min. 800 mm max. 1500 mm |
| šírka (B₂): | min. 85 mm |
| šírka odsadenia: | 50 - 1200 mm |
| výška zariadenia (H): | max. 2000 mm |
| uhol sklonu: | 45° - 90° |
| farba profilov: | štandard: strieborný, čierny, bronzový elox, biela, béžová možnosť: všetky RAL farby (nie metalizované) |
| cloniaca látka: | z kolekcie plissé cloniacích látok |
| možnosti: | FS-102, FS-104, FS-106, FS-1BS05 |

UPOZORNENIE:

Čierne napínacie lanká zostanú pri stiahnutom zavesení viditeľné!

OBJEDNÁVANÝ ROZMER: B, H, B₂, H₂

šírka zariadenia (B) = objednávaná šírka - odpočet

výška zariadenia (H) = objednávaná výška - odpočet

POZOR: Odpočty budú výrobné vykonané

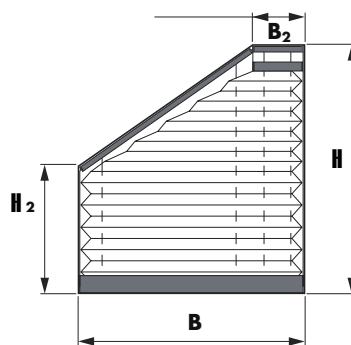

ŠIKMÉ ZASKLIEVACIE LIŠTY

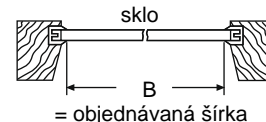

ROVNÉ ZASKLIEVACIE LIŠTY

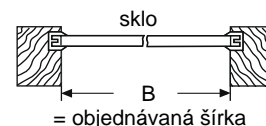

VÝŠKA BALÍKA

| výška zariadenia H | štandard výška balíka PH | |
|--------------------|-----------------------------|--|
| 0,50 m | 52 - 56 mm | |
| 1,00 m | 56 - 63 mm | |
| 1,50 m | 59 - 70 mm | |
| 2,00 m | 63 - 77 mm | |

MONTĀŽ A POĀET ŪCHYTOV

štandard

montáž: strop (klip)

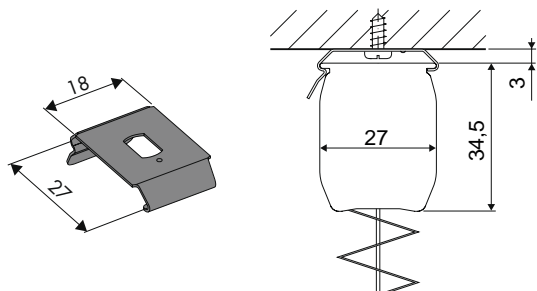

| šírka v mm | - 599 | 600 - 999 | 1000 - 1199 | 1200 - 1399 | 1400 - 1500 |
|---------------|-------|-----------|-------------|-------------|-------------|
| počet ūchytov | 9 | 11 | 13 | 15 | 17 |

FIXÁCIU SPEVNENÉ ŠEŠŤUHOLNÍKOVÉ ZARIADENIE NAPNUTÉ LANKOM, OVLÁDANÉ MOTOROM

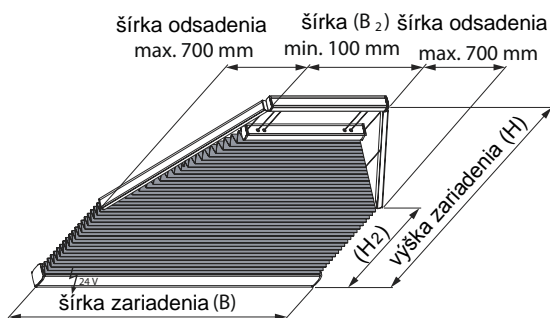

| | |
|------------------------------|--|
| šírka zariadenia (B): | min. 800 mm max. 1500 mm |
| šírka (B2): | min. 100 mm |
| šírka odsadenia: | 50 - 700 mm pre stranu |
| výška zariadenia (H): | max. 2000 mm |
| uhol sklonu: | 45°- 90° |
| farba profilov: | štandard: strieborný, čierny, bronzový elox, biela, béžová možnosť: všetky RAL farby (nie metalizované) |
| cloniaca látka: | z kolekcie plissé cloniacích látok |
| možnosti: | FS-102, FS-104, FS-106, FS-1BS05 |

UPOZORNENIE:

Čierne napínacie lanká zostanú pri stiahnutí závěsu viditeľné!

OBJEDNÁVANÝ ROZMER: B, H, B2, H2

šírka zariadenia (B) = objednávaná šírka - odpočet

výška zariadenia (H) = objednávaná výška - odpočet

POZOR: Odpočty budú výrobne vykonané

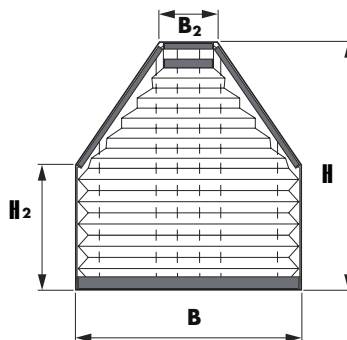

ŠIKMÉ ZASKLIEVACIE LIŠTY

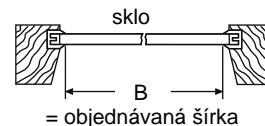

ROVNÉ ZASKLIEVACIE LIŠTY

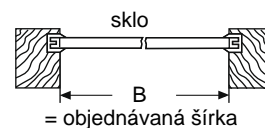

VÝŠKA BALÍKA

| výška zariadenia H | štandard výška balíka PH | |
|--------------------|-----------------------------|--|
| 0,50 m | 52 - 56 mm | |
| 1,00 m | 56 - 63 mm | |
| 1,50 m | 59 - 70 mm | |
| 2,00 m | 63 - 77 mm | |

MONTÁŽ A POČET ÚCHYTOV

štandard

montáž: strop (klip)

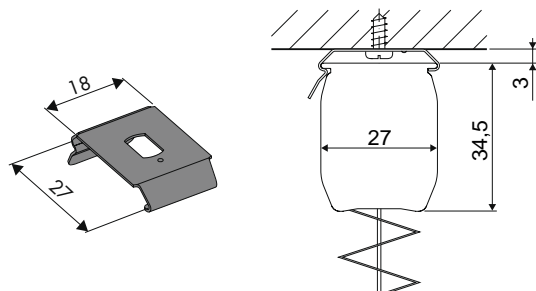

| šírka v mm | - 599 | 600 - 999 | 1000 - 1099 | 1100 - 1500 |
|---------------|-------|-----------|-------------|-------------|
| počet úchytoV | 11 | 13 | 15 | 17 |

PLISSÉ ŽALÚZIE : POPIS MOŽNOSTÍ

JL-101 1 x DIŠTANČNÁ PLATŇA

PLATÍ PRE: IP414

4 mm hrubá dištančná platňa k vypodloženiu a upevneniu žalúziovej základne (vľavo a vpravo), aby sa malá hĺbka zasklievacej lišty okenného krídla vyrovnala tým odstránila.

Farby : biela, strieborná, tmavo hnedá, svetlo hnedá, béžová

POZOR : 1 x dištančná platňa pre hĺbku zasklievacej lišty 14-18 mm

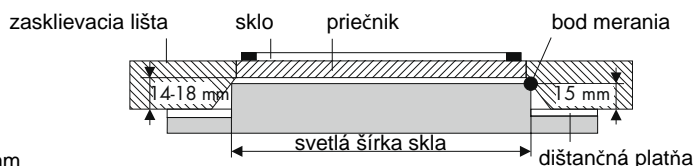

JL-102 2 x DIŠTANČNÁ PLATŇA

PLATÍ PRE: IP414

4 mm hrubá dištančná platňa k vypodloženiu a upevneniu žalúziovej základne (vľavo a vpravo), aby sa malá hĺbka zasklievacej lišty okenného krídla vyrovnala tým odstránila.

Farby : biela, strieborná, tmavo hnedá, svetlo hnedá, béžová

POZOR : 1 x dištančná platňa pre hĺbku zasklievacej lišty 11-14 mm

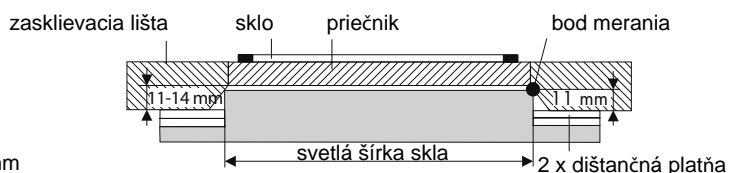

FS-102 PRESTAVITEĽNÁ KONZOLA NA STENU 60 - 108 mm

Konzola na stenu s nastaviteľnou mierou odstupe od 60-108 mm.

Farby : pozinkovaná, biela, čierna, bronzová, béžová

štandardný profil s konzolou, 60-108 mm

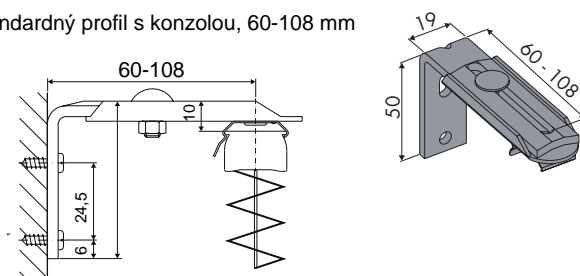

FS-104 UPÍNACÍ MECHANIZMUS

Držiak pre rýchlu a bez vrtania montáž na okenné krídlo.

Farba : biela

štandardný profil s upínacím mechanizmom + klip

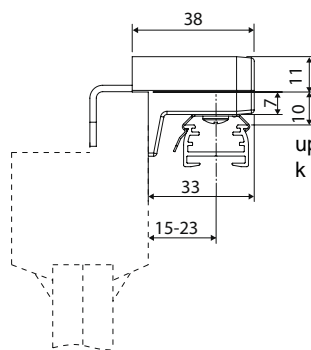
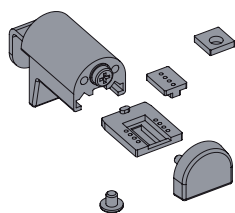

upínací mechanizmus k montáži na okno

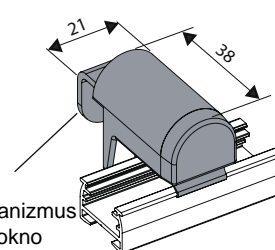

FS-106 MONTÁŽNY KLÍN 15°

Montážny klín 15° k podloženiu pri šikmých zasklievacích lištách.

Farba : PVC transparent

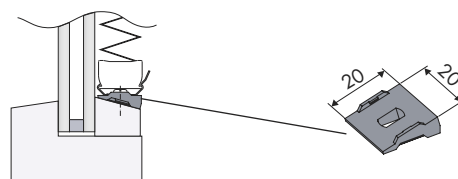

PLISSÉ ŽALÚZIE : POPIS MOŽNOSTÍ

FS-109 UHOLNÍK PRE MONTÁŽ DO ZASKLIEVAČEJ LIŠTY

PLATÍ PRE: DK114, DK124, DK314, DK324

Montážny uholník pre montáž na zasklievaciu lištu.

Farby : biela, stieborná, čierna, bronzová, béžová

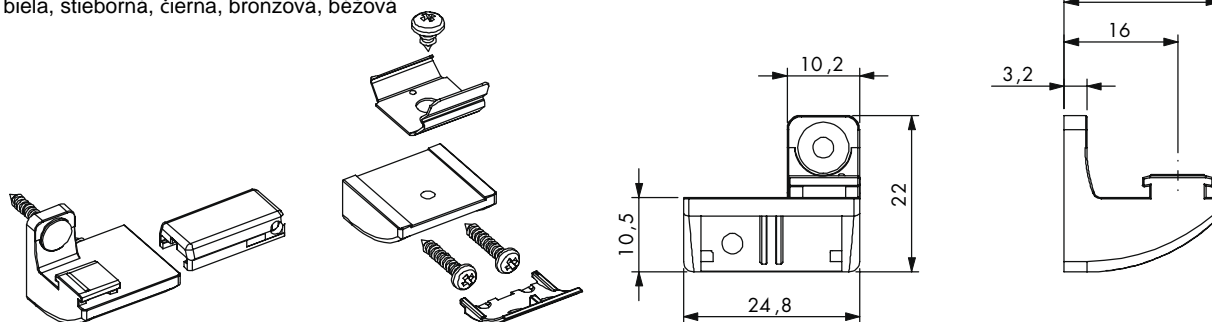

realizácia :
držiak k upnutiu
napínacieho povrázku

realizácia :
držiak klipu

JL-110 SKRÁTENIE HORNÉHO PROFILU

PLATÍ PRE: IP414

Štandardný presah činí 35 mm. Horný profil sa môže až o 9 mm na každú stranu skrátiť. Minimálny montážny presah činí 26 mm na každú stranu!

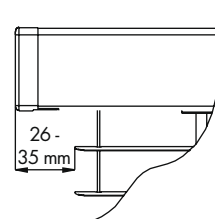

FS-1BS05 STAVEBNÁ SÚPRAVA MONTÁŽNÝ PROFIL

Pozostáva z :

MONTÁŽNÝ PROFIL

Hliníkový profil 25 x25 mm, dĺžka 3000 mm.

Farby : biela alebo elox strieborný,
čierny, bronzový.

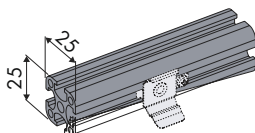

UPÍNACÍ SET S KLIPOM

Montážny klip so zaistovaciou skrutkou
pre montáž profilu plissé žalúzie.

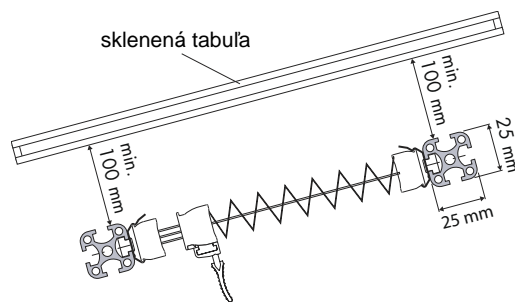
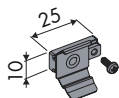

MONTÁŽNÝ DRŽIAK S ČAPOM

Pre montáž montážneho profilu.

Farby : biela, stieborná, čierna
alebo bronzová

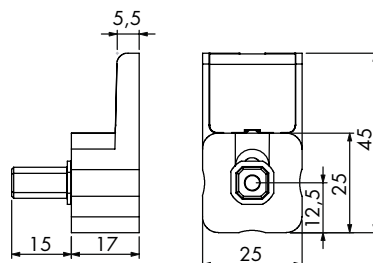

MONTÁŽNÝ ODSTUP

Aby sa dosiahla výkonná cirkulácia vzduchu,
musí byť medzi plissé žalúziou a sklenenou
tabuľou dodržaný minimálny odstup 100 mm.
Tak isto musí sa dbať na vetracie mriežky.

PLISSÉ ŽALÚZIE : POPIS MOŽNOSTÍ

FS-200 VIAC FAREBNÝ ZÁVES

PLATÍ PRE: DK114, DK214, DK314, DK414, DK314

Pri tejto možnosti budú v jednom plissé zariadení kombinované dve rôzne látky (napr. realizácia DEŇ / NOC).

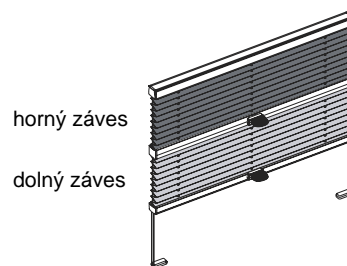

napríklad: DK314 s FS-200

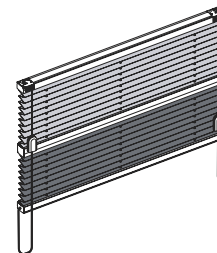

napríklad: DK114 s FS-200

FS-300 OTOČNÝ OBSLUHUJÚCI DRŽIAK

Tento o 180°otočný obsluhujúci držiak sa hodí obzvlášť pre zariadenia - posuvných dvier. Môže sa dodatočne domontovať.

Farba : PVC transparent

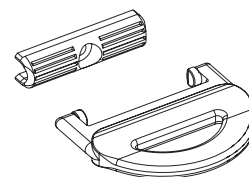

FS-3BS01 STAVEBNÁ SÚPRAVA RUČNÁ KĽUKA

PLATÍ PRE: PL514

Odnímateľná zalamovacia kľuka Ø 20 mm, pre ručnú obsluhu. Dĺžka je ľubovoľne voliteľná. Dĺžka sa meria v rozvinutom stave!

Farba rúrky : biela, strieborný elox

Farba PVC častí : biela, šedá

Montážny profil

Kľuka

Tyč na elektro

Tyč na obsluhu s kĺbom

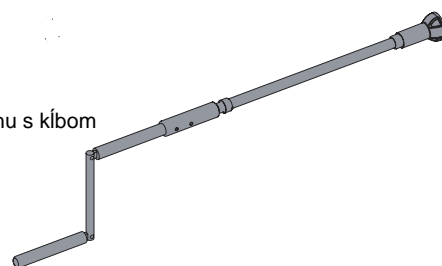

FS-3BS02 STAVEBNÁ SÚPRAVA ELEKTRO KĽUKA

PLATÍ PRE: PL514

Odnímateľná elektro kľuka -AKKU. Dĺžka je ľubovoľne voliteľná.

Farba rúrky : biela, strieborný elox

Farba PVC častí : biela, šedá

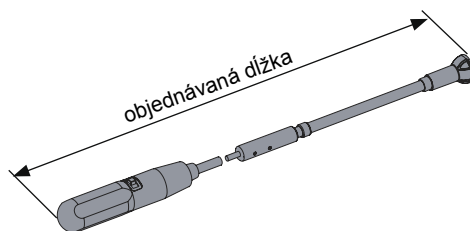

PLISSÉ ŽALÚZIE : POPIS MOŽNOSTÍ

FS-3BS03 STAVEBNÁ SÚPRAVA OVLÁDACIA TYČ S KLĚBOM

Pužitie pri vysoko montovaných zariadeniach. Ovládacia tyč \varnothing 20 mm, s nastaviteľným kĺbom pre fixáciu spevnené plissé zariadenia, uchopuje obsluhujúce madlo. Dĺžka je ľubovoľne voliteľná. Dĺžka sa meria v rozvinutom stave.

Farba rúrky : biela, strieborný elox

Farba PVC častí : biela, šedá

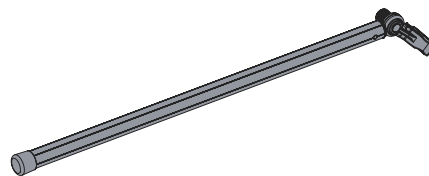

FS-400 ZABESPEČENIE PROTI VÝKYVOM

PLATÍ PRE: DK114, DK214, DK414, DK124, DK234, DK434

Zabespečenie proti výkyvom je pomocou povrázku \varnothing 1,2 mm.

Farby : prispôsobené farbe závesu

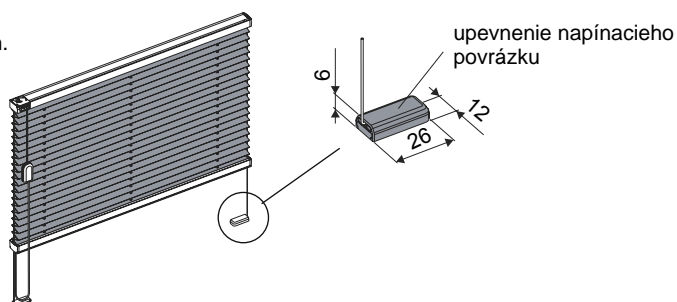

FS-401 VODIACE PROFILY PRE STREŠNÉ OKNÁ

PLATÍ PRE: DF314, DF324

Univerzálny bočný profil k prekrytiu bočných svetelných medzier.

Vhodné pre 90°, 96° a 105° zasklievacie lišty.

Dá sa kombinovať s možnosťou FS-200.

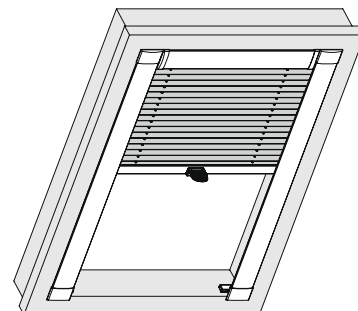

napríklad: DF314 s FS-401